

## Инструкция по сборке и эксплуатации мебели

### Шкаф многофункциональный «Прима» ШК-17

Габаритные размеры

Ширина (мм): 902

Высота (мм): 1376

Глубина (мм): 460

Максимальная нагрузка:  
на полку - 10 кг

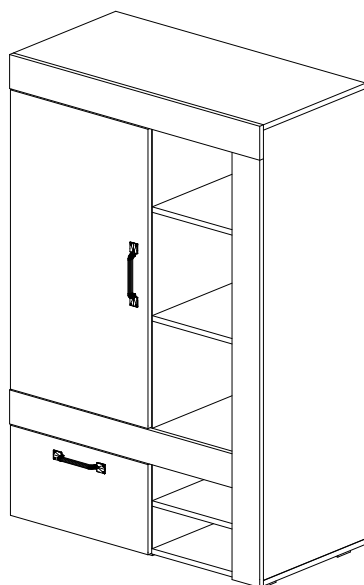

Собирается на левую  
и правую сторону

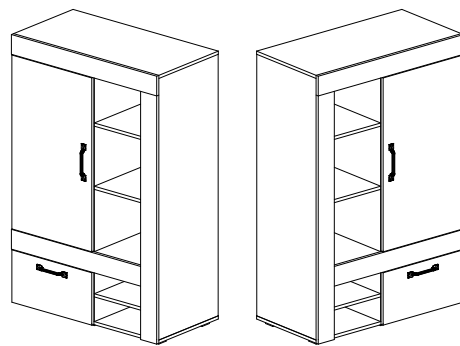

#### ОБЩИЕ ТЕХНИЧЕСКИЕ УКАЗАНИЯ

Настоятельно рекомендуем перед началом сборки внимательно ознакомиться с данной инструкцией, проверить наличие всех деталей и фурнитуры согласно комплектовочным ведомостям, убедиться в их качестве (отсутствие царапин, сколов, вмятин и т.д.) т.к. претензии по количеству комплектующих и качеству изделия после сборки не принимаются.

Сборку советуем производить вдвоём на ровной поверхности, в качестве подкладочного материала рекомендуем использовать гофрокартон от упаковок.

Производитель оставляет за собой право вносить изменения, не нарушающие внешнего вида и габаритных размеров изделия (замена крепёжной фурнитуры, ножек, ручек и т. д. на аналоги).

#### Правила эксплуатации

Для длительного сохранения эксплуатационных и эстетических качеств мебели необходимо соблюдать следующие правила по уходу за мебелью во время ее эксплуатации:

- эксплуатировать мебель в сухом, проветриваемом помещении с температурой воздуха от +10 С до +40 С и влажностью воздуха не более 70%;
- в процессе эксплуатации мебели возможно ослабление крепежной фурнитуры - необходимо ее поправлять;
- при эксплуатации изделий имеющие декоративные решения в виде стекла или зеркал необходимо помнить, что эксплуатация стекла и зеркал с трещиной сопряжено с риском получения травм. Следует немедленно заменить стекло/зеркало при появлении трещин;
- не допускать скопления влаги на поверхностях изделия во избежание набухания щитов и отклейки кромок;
- беречь поверхности от механических повреждений, не допускать повреждения защитного слоя УФ-печати и воздействия высоких температур;
- протирать изделия влажной мягкой тканью (на УФ-печати применять микрофибру для зеркал), также возможно мыть с легким мыльным раствором с последующей протиркой насухо. **Запрещено** применение абразивных порошков и жестких металлических щеток.
- **Запрещено** использование агрессивных средств очистки, таких как растворители, бензин, обезжиривающие средства, содержащие кислоты, спирты и соли, моющие средства типа «Мистер Мускул», «Fairy» и т.д.

#### Гарантийные обязательства

- Изготовитель гарантирует соответствие мебели требованиям ГОСТ 16371-2014, ТР ТС 025/2012 при соблюдении условий транспортировки, хранения, сборки (для мебели, поставляемой в разобранном виде), эксплуатации.
- Срок службы изделия - 5 лет (при соблюдении условий эксплуатации мебели).
- Гарантийный срок эксплуатации мебели - 24 месяца.

EAC

### Шкаф многофункциональный «Прима» ШК-17

Срок службы изделия - 5 лет  
Срок гарантии - 24 месяца

















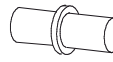

Соответствует требованиям  
ТР ТС 025/2012

Производитель в соответствии с буквой  
Б - ООО «Мебелони», Пензенская область, г. Пенза, ул. Рябова, стр. 7Д

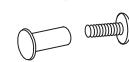
Дата изготовления \_\_\_\_\_

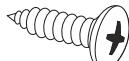
Комплектовочная ведомость

Поз.	Наименование	Длина	Ширина	Кол-во
1	Перегородка	1324	440	1
2	Боковина правая	1324	440	1
3	Боковина левая	1324	440	1
4	Крышка	902	440	1
5	Крышка	902	440	1
6	Полка	468	440	2
7	Вязка	468	440	1
8	Вязка	384	440	1
9	Полка	384	440	3
10	Планка	1256	100	1
11	Планка	902	100	1
12	Планка	802	100	1
13	Створка	880	496	1
14	Створка	265	496	1
15	ЛДВП	991	407	1
16	ЛДВП	491	450	3
17	ЛДВП	407	359	1
18	Брус соединительный	468		2

Гвоздь 2x20  58 шт.	Евровинт 6x50  6 шт.	Еврокюльч  1 шт.	Заглушка для эксцентрика  6 шт.
Заглушка технологическая Ф5  12 шт.	Заглушка технологическая Ф8  6 шт.	Краб (для гвоздя)  13 шт.	Кронштейн секретерный  1 шт.
Опора прямоугольная 20 мм.  6 шт.	Полкодержатель (хром)  20 шт.	Петля 4-х шарнирная накладная  4 шт.	Пластина монтажная  2 шт.
Ручка BTS №45  2 шт.	Стяжка межсекционная D4  2 шт.	Футорка для шурупа 4x16  4 шт.	Шуруп 4x16  58 шт.
Шкант 8x30  6 шт.	Эксцентриковая стяжка  6 шт.	Эксцентриковая стяжка усиленная  8 шт.	Уголок с заглушкой  11 шт.

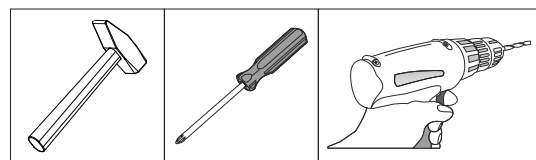
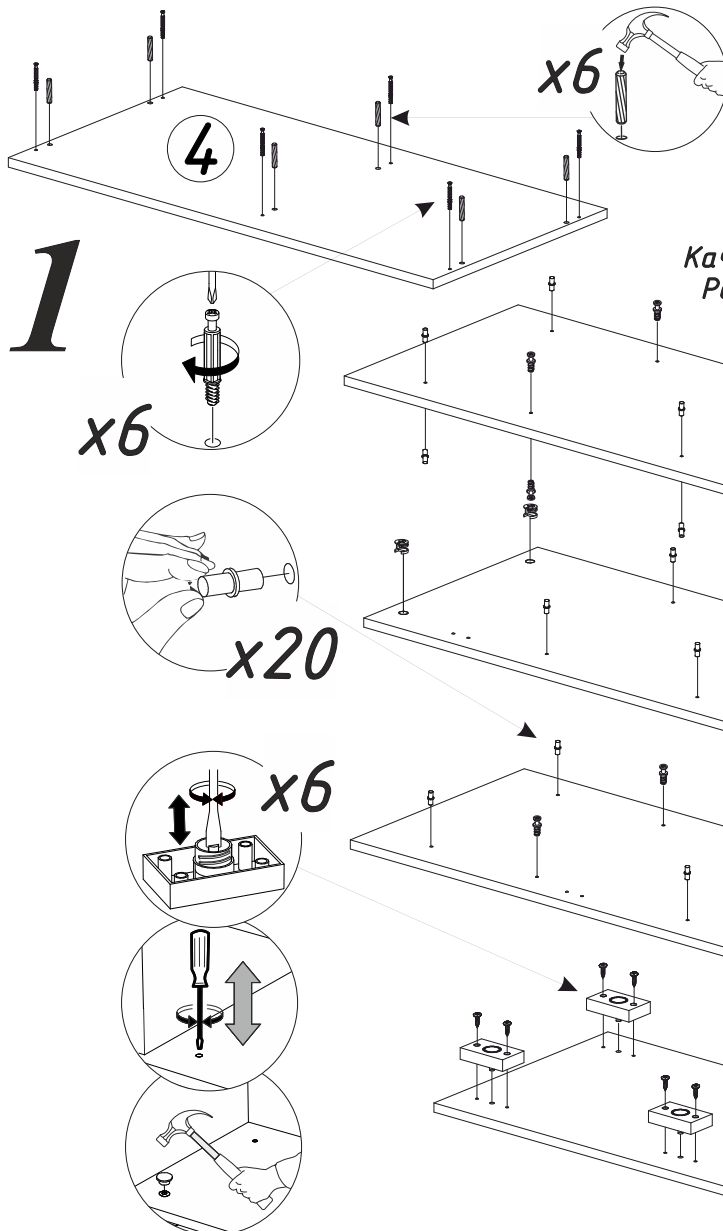

Необходимый инструмент для сборки  
Рекомендуем сборку производить вдвоем.  
Качество мебели зависит от качества сборки.  
Рекомендуем доверить сборку специалистам.

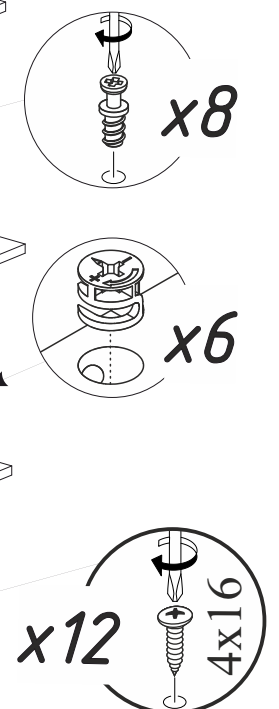

# 2

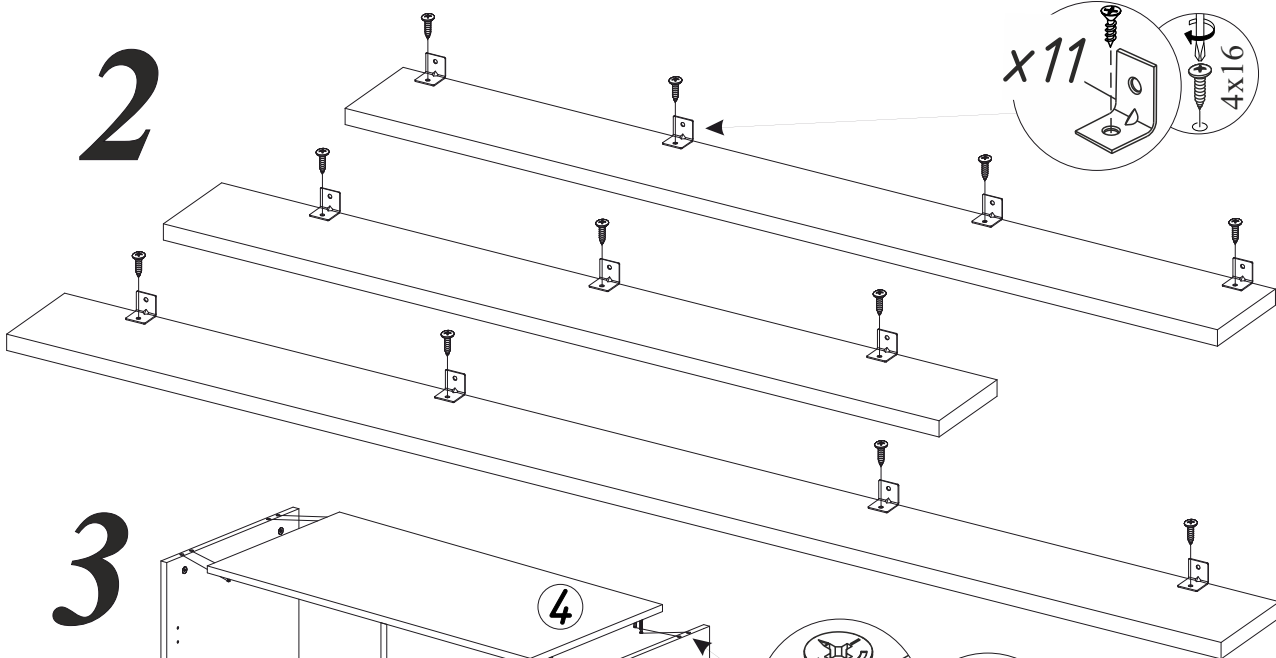

# 3

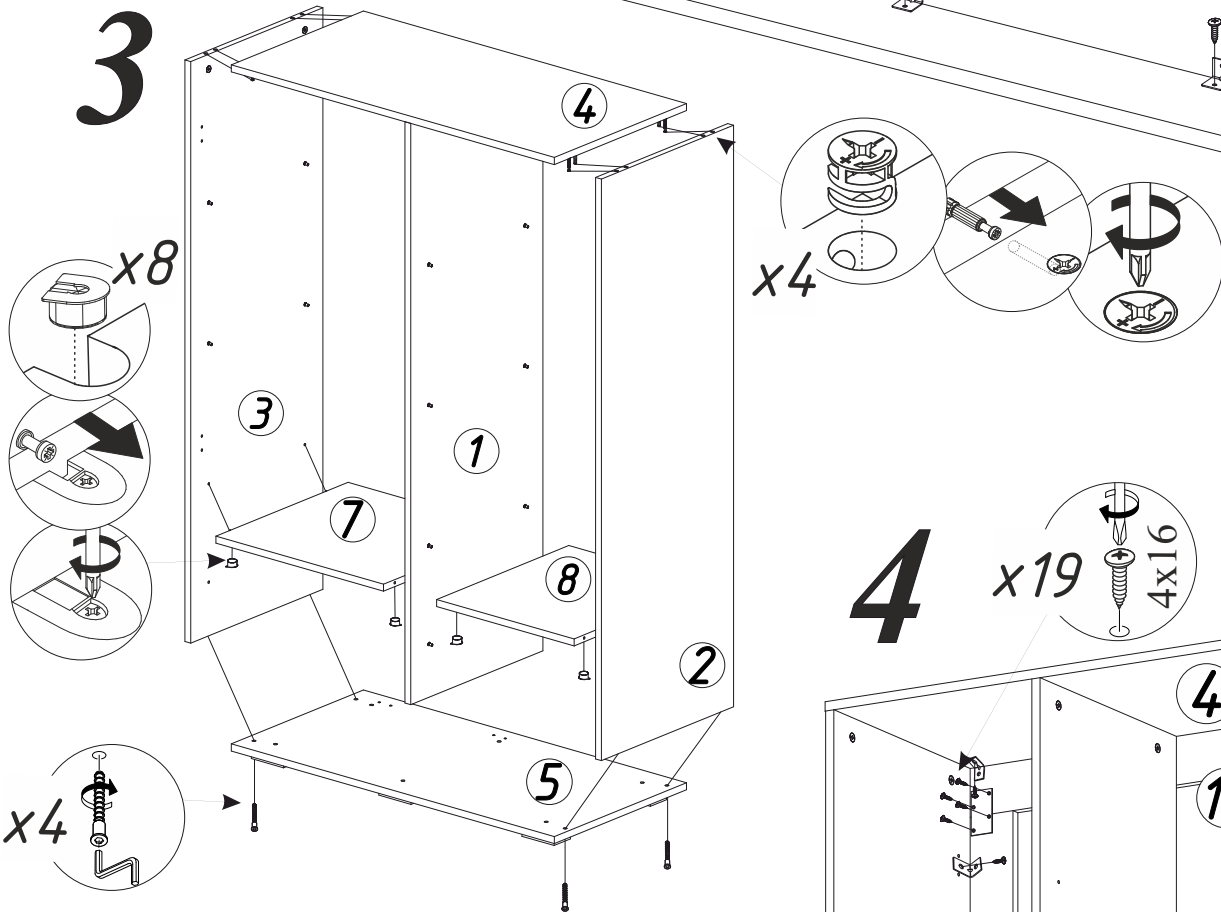

# 4

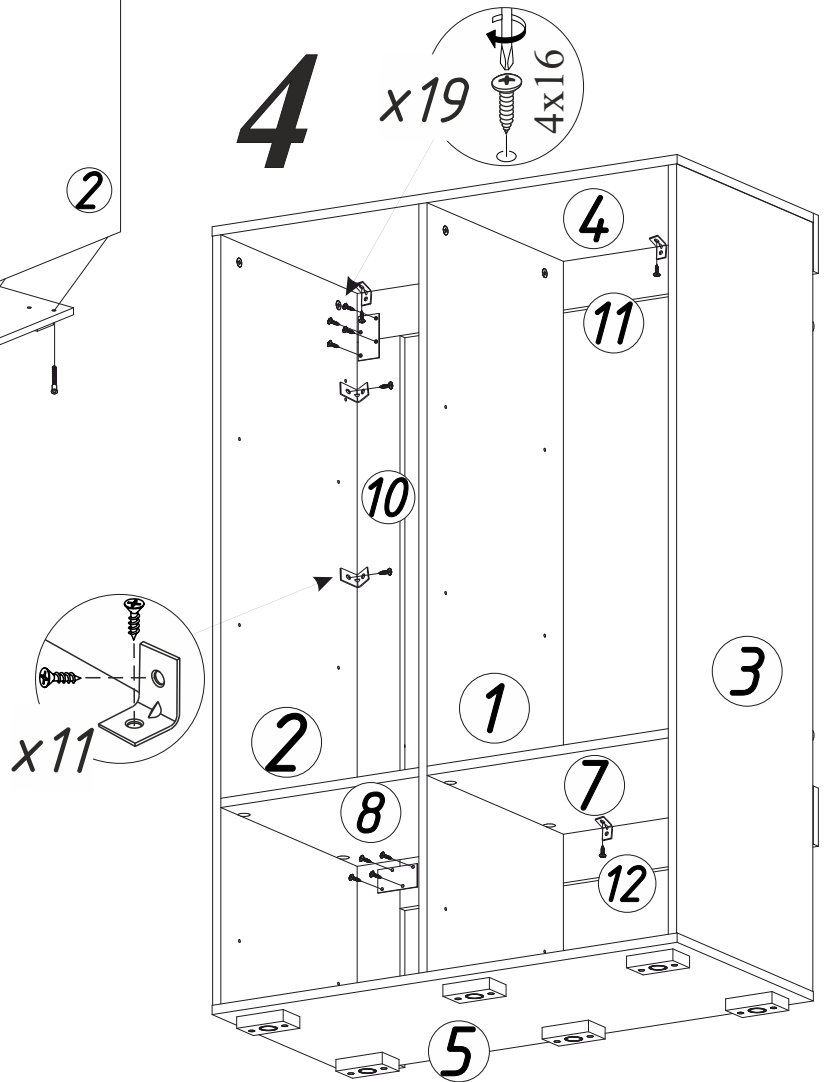

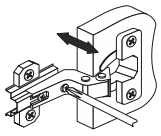

Регулировка створки по глубине

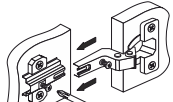

Регулировка створки по ширине

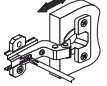

Регулировка створки по высоте

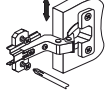

5

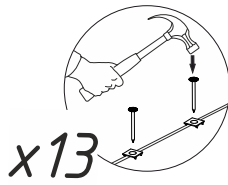

x13

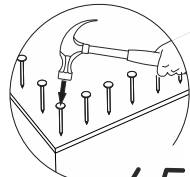

x45

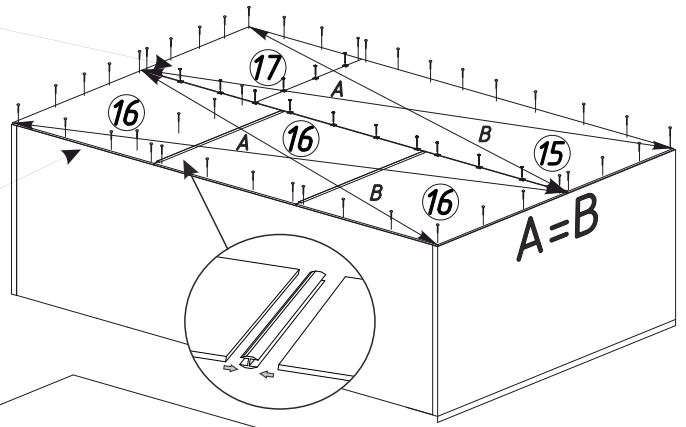

6

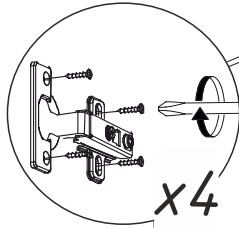

x4

13



6

9

6

9

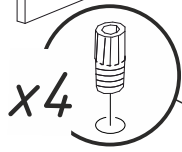

x4

14

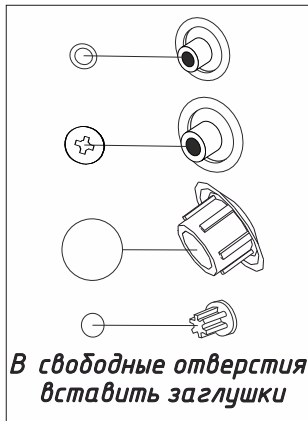

В свободные отверстия вставить заглушки

Схема установки газлифта секретерного

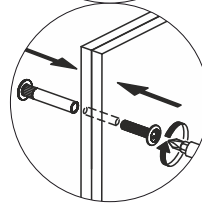
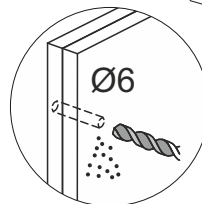
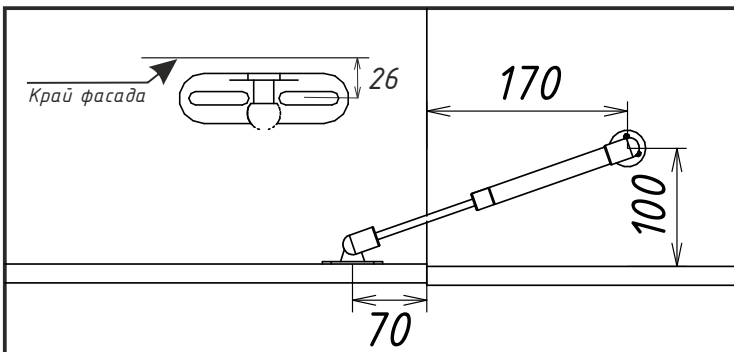

Необходимо стянуть модули между собой

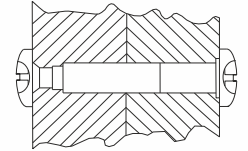

**ВНИМАНИЕ!!!**

Не тяните за открытые створки!

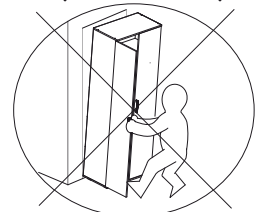

Уважаемый покупатель!

Выражаем Вам искреннюю благодарность за выбор нашей мебели!