

Инструкция по сборке и эксплуатации мебели Набор мебели для спальни «Монако» Шкаф для белья ШК-42

Габаритные размеры

Ширина (мм): 903 (510)

Высота (мм): 2200

Глубина (мм): 903 (510)

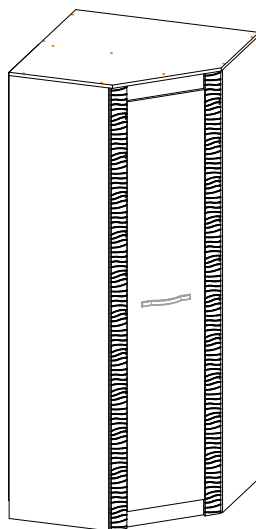

Максимальная нагрузка:

на полку - 10 кг

на ящик - 10 кг

ОБЩИЕ ТЕХНИЧЕСКИЕ УКАЗАНИЯ

Настоятельно рекомендуем перед началом сборки внимательно ознакомиться с данной инструкцией, проверить наличие всех деталей и фурнитуры согласно комплекточным ведомостям, убедиться в их качестве (отсутствие царапин, сколов, вмятин и т.д.) т.к. претензии по количеству комплектующих и качеству изделия после сборки не принимаются.

Сборку советуем производить вдвоём на ровной поверхности, в качестве подкладочного материала рекомендуем использовать гофрокартон от упаковок.

Производитель оставляет за собой право вносить изменения, не нарушающие внешнего вида и габаритных размеров изделия (замена крепежной фурнитуры, ножек, ручек и т. д. на аналоги).

Правила эксплуатации

Для длительного сохранения эксплуатационных и эстетических качеств мебели необходимо соблюдать следующие правила по уходу за мебелью во время ее эксплуатации:

- эксплуатировать мебель в сухом, проветриваемом помещении с температурой воздуха от +10 С до +40 С и влажностью воздуха не более 70%;
- в процессе эксплуатации мебели возможно ослабление крепежной фурнитуры - необходимо ее поправлять;
- при эксплуатации изделий имеющие декоративные решения в виде стекла или зеркал необходимо помнить, что эксплуатация стекла и зеркал с трещиной сопряжено с риском получения травм. Следует немедленно заменить стекло/зеркало при появлении трещин;
- не допускать скопления влаги на поверхностях изделия во избежание набухания щитов и отклейки кромок;
- беречь поверхности от механических повреждений, не допускать повреждения защитного слоя УФ-печати и воздействия высоких температур;
- протирать изделия влажной мягкой тканью (на УФ-печати применять микрофибру для зеркал), также возможно мыть с легким мыльным раствором с последующей протиркой насухо. **Запрещено** применение абразивных порошков и жестких металлических щеток.
- **Запрещено** использование агрессивных средств очистки, таких как растворители, бензин, обезжиривающие средства, содержащие кислоты, спирты и соли, моющие средства типа «Мистер Мускул», «Fairyt» и т.д.

Гарантийные обязательства

- Изготовитель гарантирует соответствие мебели требованиям ГОСТ 16371-2014, ТР ТС 025/2012 при соблюдении условий транспортировки, хранения, сборки (для мебели, поставляемой в разобранном виде), эксплуатации.
- Срок службы изделия - 5 лет (при соблюдении условий эксплуатации мебели).
- Гарантийный срок эксплуатации мебели - 24 месяца.

EAC

Набор мебели для спальни «Монако» Шкаф для белья ШК-42

Срок службы изделия - 5 лет
Срок гарантии - 24 месяца

Соответствует требованиям
ТР ТС 025/2012











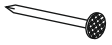

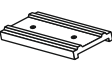

Производитель в соответствии с буквой
Б - ООО «Мебелюни», Пензенская область, г. Пенза, ул. Рябова, стр. 7Д

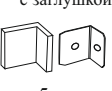
Дата изготовления _____

Комплектовочная ведомость

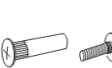
Поз.	Наименование	Длина	Ширина	Кол-во	Упаковка
Б258	Боковина	2184	490	1	БОКОВА
Б259	Боковина	2184	490	1	
Ств121	Створка	2020	396	1	
Щ124	Щиток	2184	80	2	
Б260	Боковина	2082	490	1	
Пр102	Перегородка	2082	400	1	
Л198	ЛДВП	2109	408	1	
К221	Крышка	903	903	1	
В191	Вязка	886	886	1	
Щ102	Щиток	526	86	2	
Щ123	Щиток	526	86	2	ШЫРК
В192	Вязка	870	490	1	
В193	Вязка	400	380	2	
П058	Полка	400	380	3	
Л197	ЛДВП	898	421	5	
6	Труба овальная 864 мм			1	
7	Брус соединительный 870 мм			4	

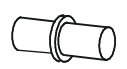
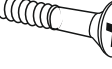
Комплектация фурнитурой

Еврокюльч  1 шт.	Гвоздь 2x20  70 шт.	Евровинт 6x50  19 шт.
Заглушка для евровинта  2 шт.	Подпятник  5 шт.	Заглушка технологическая Ф5 белая  12 шт.
Заглушка для эксцентрика белая  12 шт.	Петля 4-х шарнирная 180гр.  6 шт.	Уголок с заглушкой  5 шт.
Эксцентриковая стяжка  12 шт.	Эксцентриковая стяжка усиленная  4 шт.	Фланец для овальной трубы  2 шт.
Шкант 8x30  4 шт.	Стяжка межсекционная D5  1 шт.	Шуруп 4x16  37 шт.
Полкодержатель (хром)  12 шт.	Шуруп 4x30  4 шт.	Ручка BTS №46 96 мм  1 шт.

1



Качество мебели зависит от качества сборки.
Рекомендуем доверить сборку специалистам.

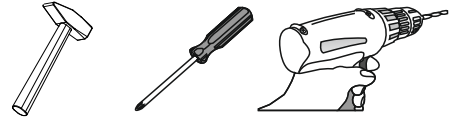

Необходимый инструмент для сборки.
Рекомендуем сборку производить вдвоем.

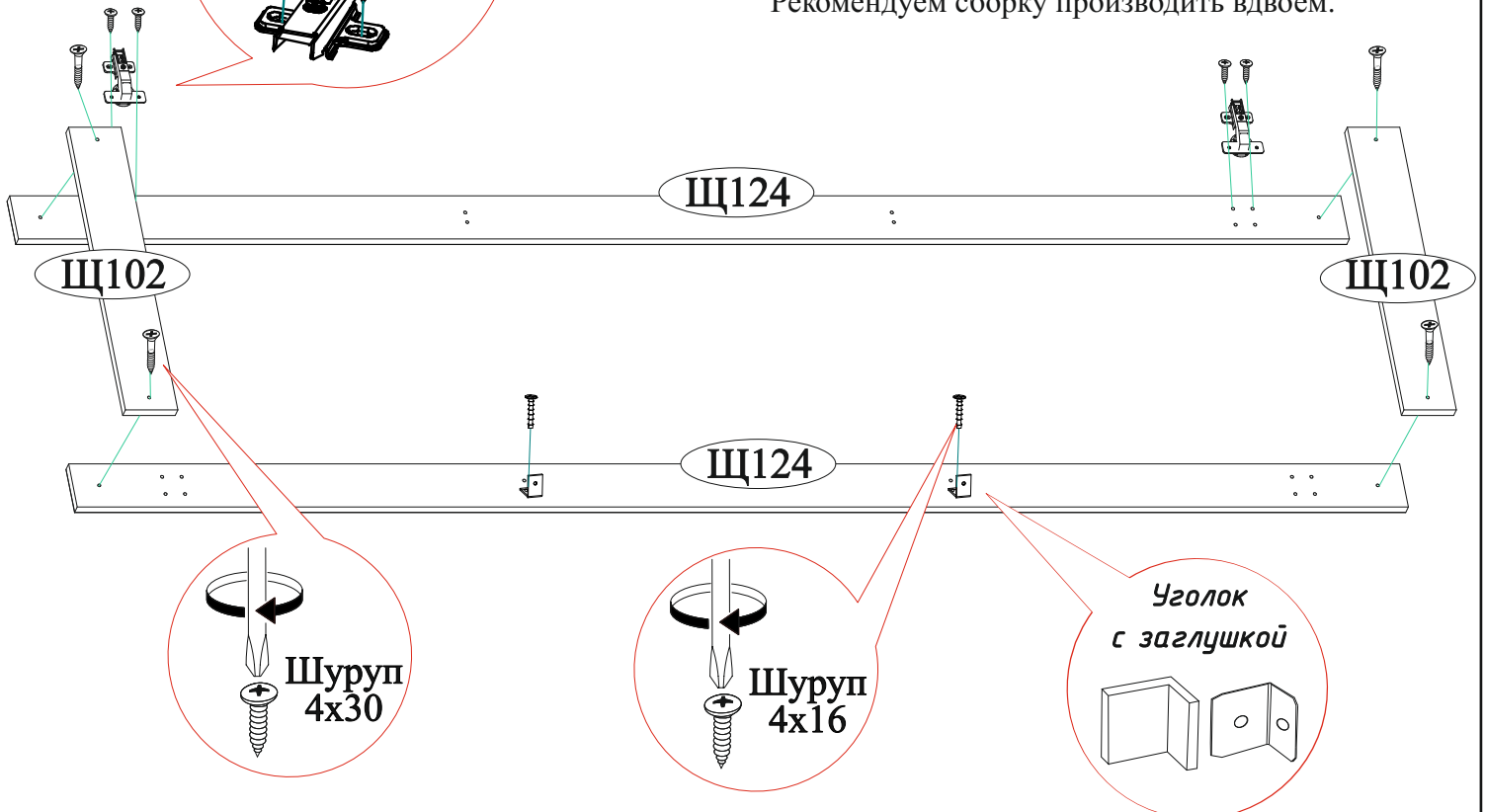

2

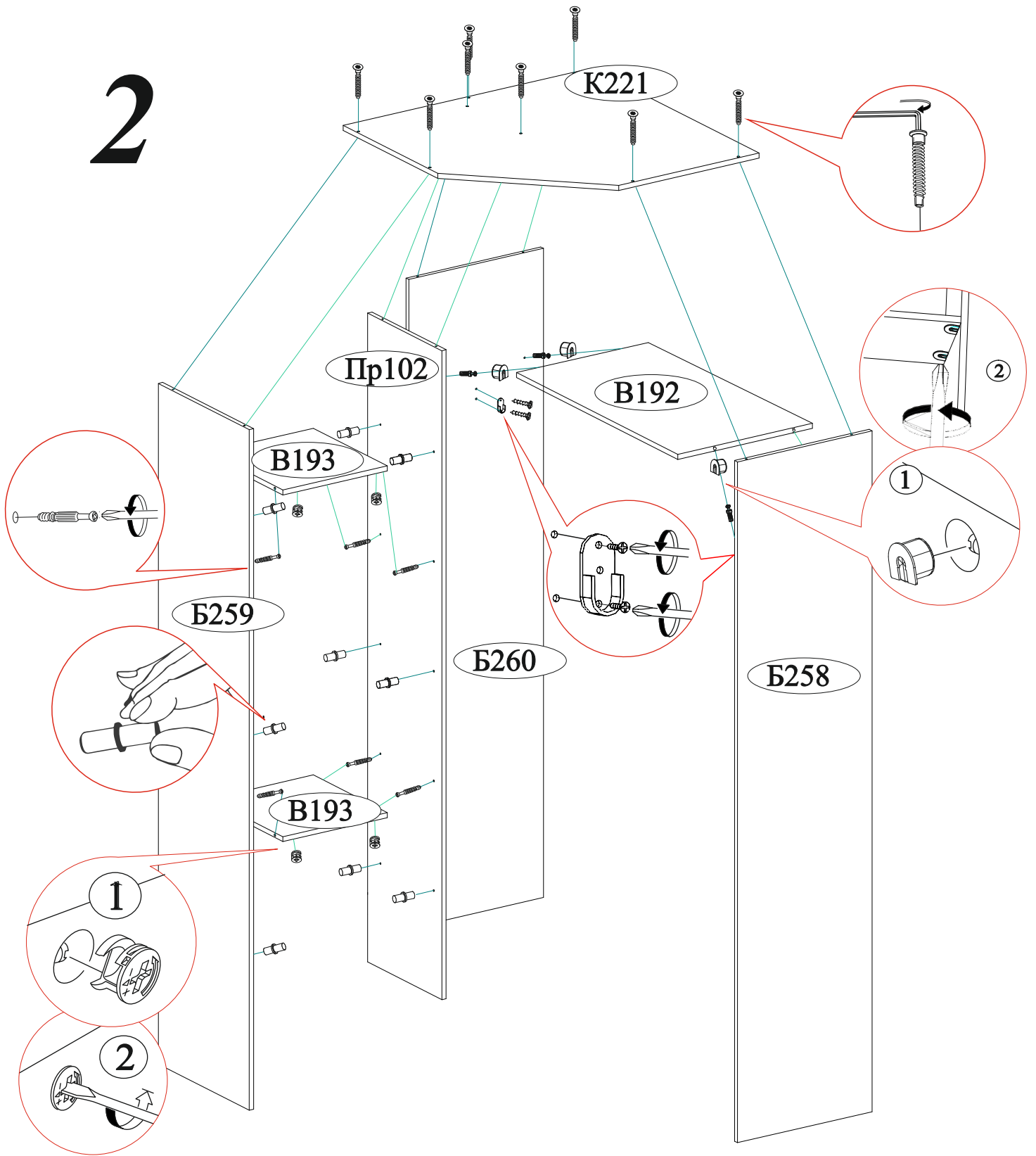

3

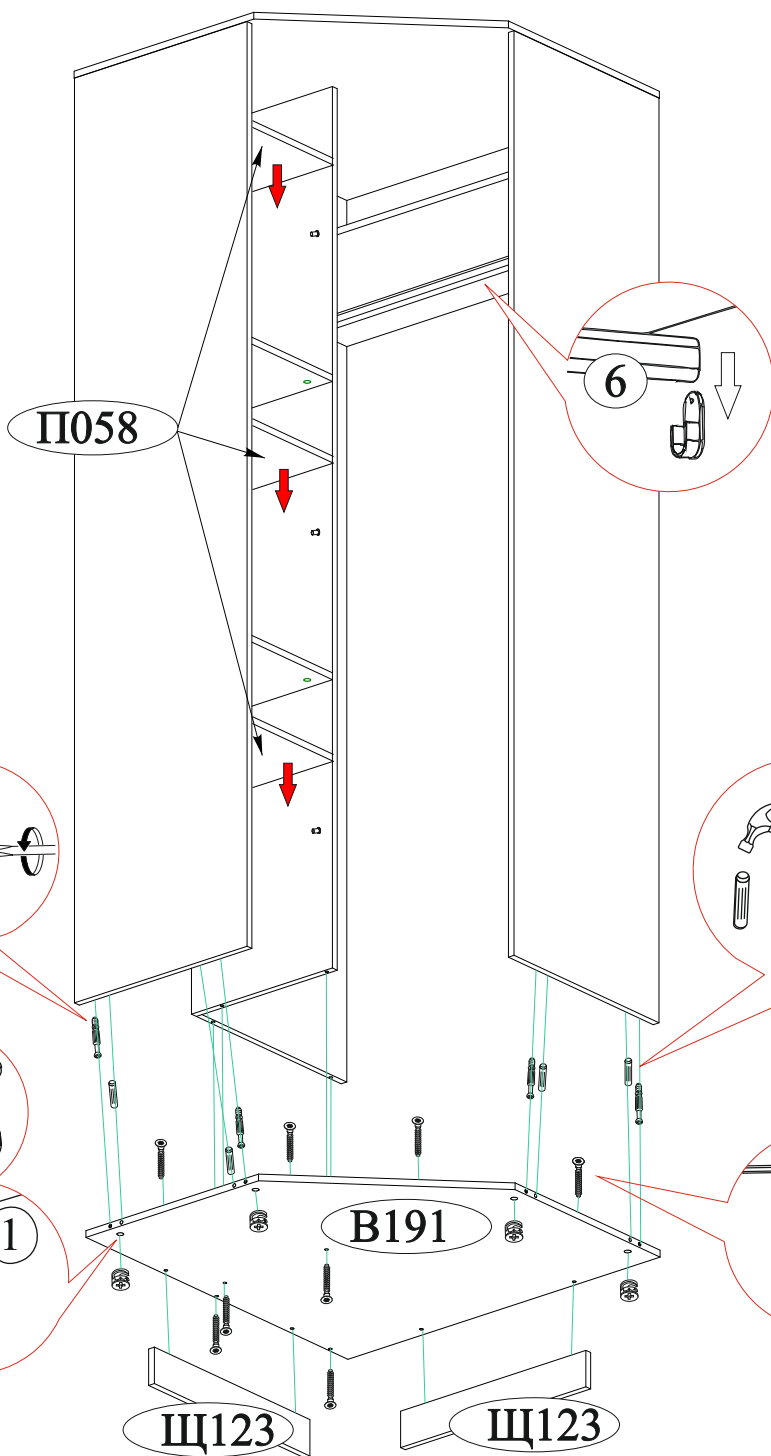

4

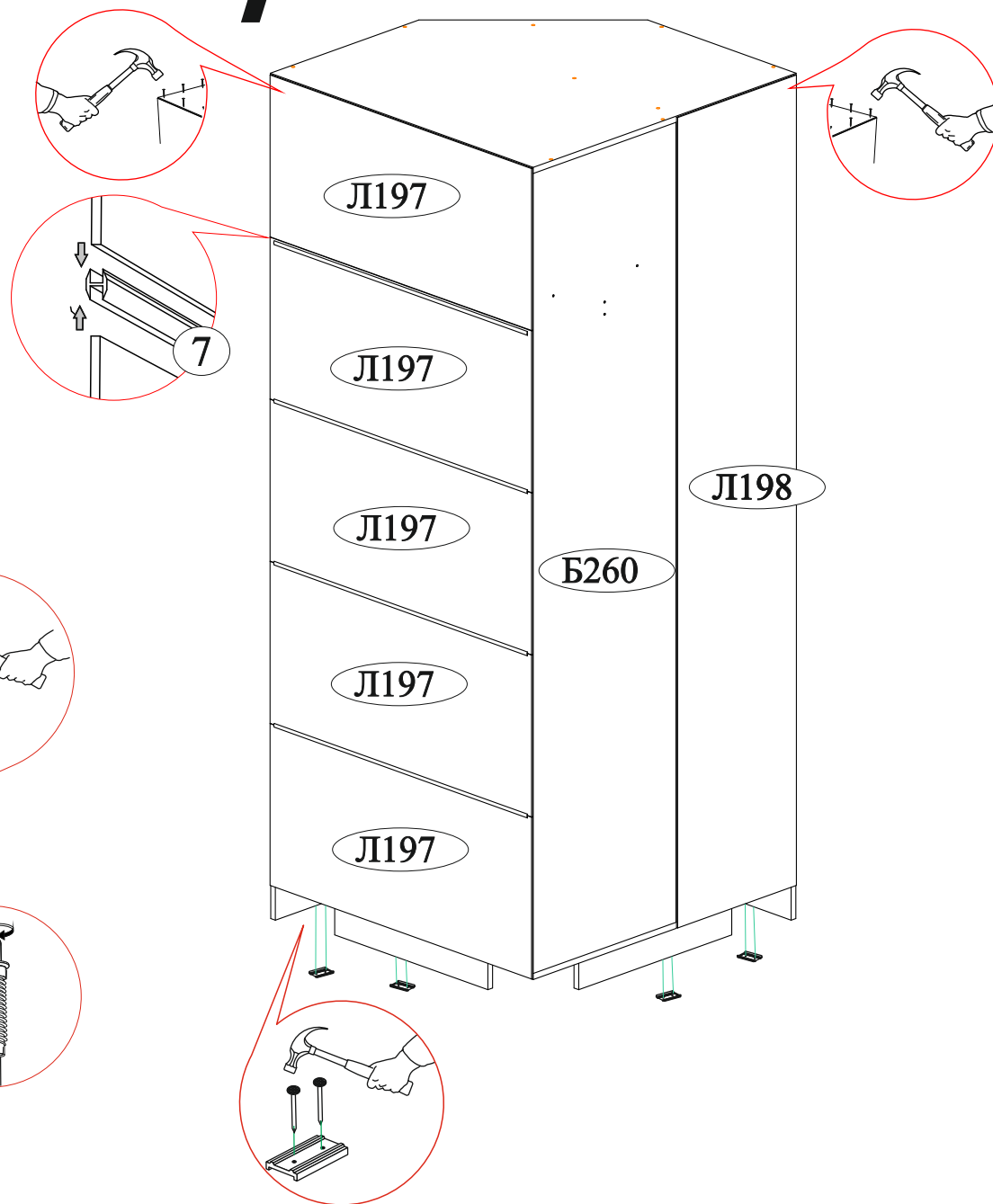

5

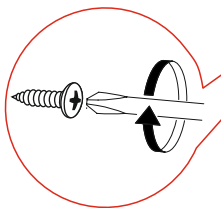
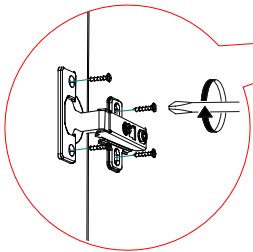
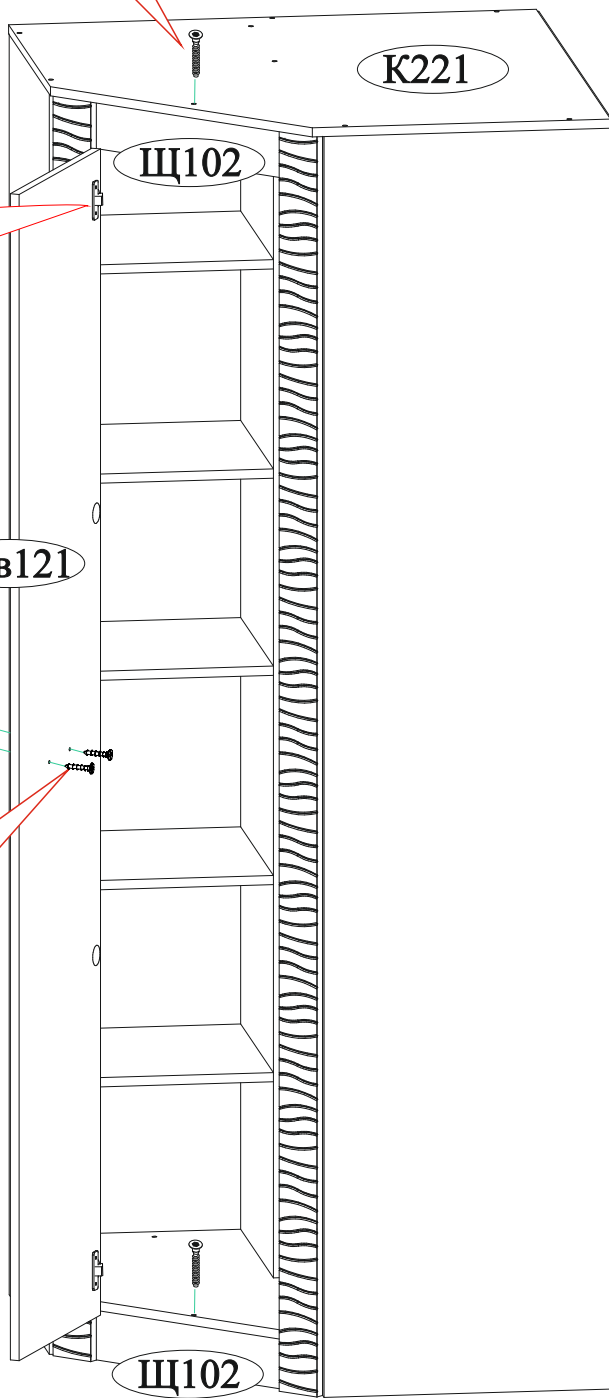
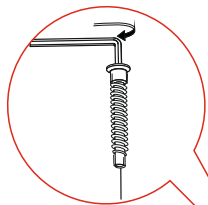

ВНИМАНИЕ!!!

Не тяните
за открытые створки!



Рекомендуем закрепить мебель
к стене или к другой мебели.

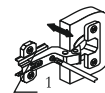

Регулировка створки
по глубине

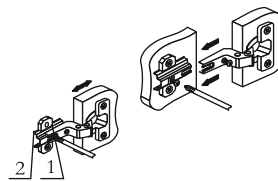

Регулировка створки
по ширине

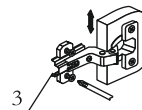
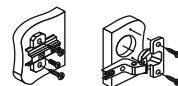

Регулировка створки
по высоте

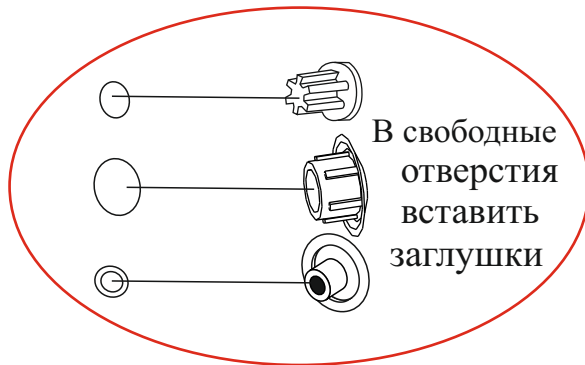

В свободные
отверстия
вставить
заглушки

Уважаемый покупатель!

Выражаем Вам искреннюю благодарность за выбор нашей мебели!