

Код производителя указан на упаковке в соответствии с буквой:

А - ООО «ЕС-МЕБЕЛЬ», 440034, Россия, г. Пенза, ул. Калинина, д. 135Б, лит. А, оф.5

Б - ООО «ДАК-МЕБЕЛЬ», 440004, Россия, г. Пенза, ул. Рябова, д.9

В - ООО «МК БТС», 440600, г. Пенза, ул. Карпинского, д. 99, офис 3

Инструкция по сборке и эксплуатации мебели

Комоды «Мегаполис»

Комод КМ-02

Габаритные размеры

Высота: 1276 мм.

Ширина: 700 мм.

Глубина: 400 мм.

3 ящика:

максимальная нагрузка

на ящик - 5 кг.

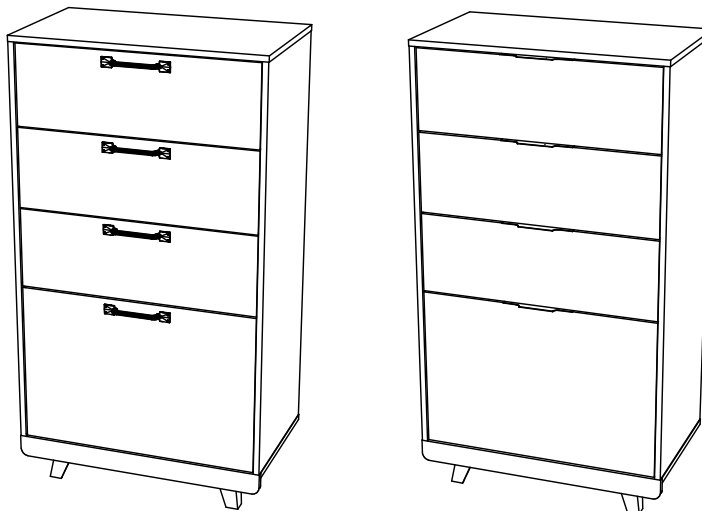

ОБЩИЕ ТЕХНИЧЕСКИЕ УКАЗАНИЯ

Настоятельно рекомендуем перед началом сборки внимательно ознакомиться с данной инструкцией, проверить наличие всех деталей и фурнитуры согласно комплектационным ведомостям, убедиться в их качестве (отсутствие царапин, сколов, вмятин и т.д.) т.к. претензии по количеству комплектующих и качеству изделия после сборки не принимаются.

Сборку советуем производить вдвоём на ровной поверхности, в качестве подкладочного материала рекомендуем использовать гофрокартон от упаковок.

Производитель оставляет за собой право вносить изменения, не нарушающие внешнего вида и габаритных размеров изделия (замена крепежной фурнитуры, ножек, ручек и т. д. на аналоги).

Правила эксплуатации

Для длительного сохранения эксплуатационных и эстетических качеств мебели необходимо соблюдать следующие правила по уходу за мебелью во время ее эксплуатации:

- эксплуатировать мебель в сухом, проветриваемом помещении с температурой воздуха от +10 С до +40 С и относительной влажностью воздуха не более 70%
- в процессе эксплуатации мебели возможно ослабление крепежной фурнитуры - необходимо ее поправлять
- при эксплуатации изделий, имеющих декоративные решения в виде стекла или зеркал, необходимо помнить, что эксплуатация стекла и зеркал с трещиной сопряжено с риском получения травм. Следует немедленно заменить стекло/зеркало при появлении трещин
- не допускать скопления влаги на поверхностях изделия во избежание набухания щитов и отклейки кромок
- беречь поверхности от механических повреждений, не ставить на поверхность горячие предметы
- при чистке использовать влажную ткань с применением специальных средств по уходу за мебелью с последующей протиркой поверхностей насухо
- не допускайте попадания на поверхность таких веществ, как растворители, бензин, обезжиривающие средства и др.

Гарантийные обязательства

- Изготовитель гарантирует соответствие мебели требованиям ГОСТ 16371-2014, ТР ТС 025/2012 при соблюдении условий транспортировки, хранения, сборки (для мебели, поставляемой в разобранном виде), эксплуатации.
- Срок службы изделия - 5 лет (при соблюдении условий эксплуатации мебели).
- Гарантийный срок эксплуатации мебели - 18 месяцев.

EAC

Комоды «Мегаполис»

Комод КМ-02

Срок службы изделия - 5 лет

Срок гарантии - 18 месяца

Соответствует требованиям
ТР ТС 025/2012

Производитель в соответствии с буквой

А - ООО «ЕС-МЕБЕЛЬ», 440034, Россия, г. Пенза, ул. Калинина, д. 135Б, лит. А, оф.5

Б - ООО «ДАК-МЕБЕЛЬ», 440004, Россия, г. Пенза, ул. Рябова, д.9

В - ООО «МК БТС», 440600, г. Пенза, ул. Карпинского, д. 99, офис 3











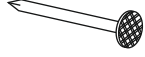

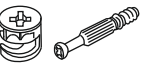
коллекции мебели
МЕБЕЛОНИ
семья

МБ

Дата изготовления _____

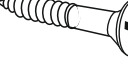
Комплектовочная ведомость

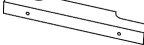
Поз.	Наименование	Длина	Ширина	Кол-во	Упаковка
Б231	Боковина	1124	400	1	№1 Корпус
Б232	Боковина	1124	400	1	
К191	Крышка	700	384	1	
Пл135	Планка	700	60	1	
К190	Крышка	700	400	1	
Вя044	Вязка ящика	608	142	3	
Вя045	Вязка ящика	608	258	1	
Бя006	Бок ящика	350	142	6	
Бя020	Бок ящика	350	258	2	
Л172	ЛДВП	636	354	3	
Л173	ЛДВП	382	694	3	
Брус соединительный		666		2	
Ф091	Фасад	221	662	3	
Ф092	Фасад	445	662	1	№2 Фасады с фрезеровкой или фотопечатью (комплектуются ручками BTS №41)
Ф095	Фасад	220	662	3	
Ф096	Фасад	445	662	1	

Гвоздь 2x20  68 шт.	Заглушка для эксцентрика  26 шт.	Заглушка для евроинта  16 шт.	Эксцентриковая стяжка  26 шт.
Евроинт 6x50  17 шт.	Евроключ  1 шт.	Направляющая шариковая 350мм.  4 компл.	Шуруп 4x16  50 шт.
Шайба пластиковая  16 шт.	Шкант 8x30  12 шт.	Шуруп 4x25  16 шт.	Опора VA311  4 шт.
		Ручка BTS №41  4 шт.	Ручка BTS №45  4 шт.

Качество мебели зависит от качества сборки.
Рекомендуем доверить сборку специалистам.

Необходимый инструмент для сборки.
Рекомендуем сборку производить вдвоем.

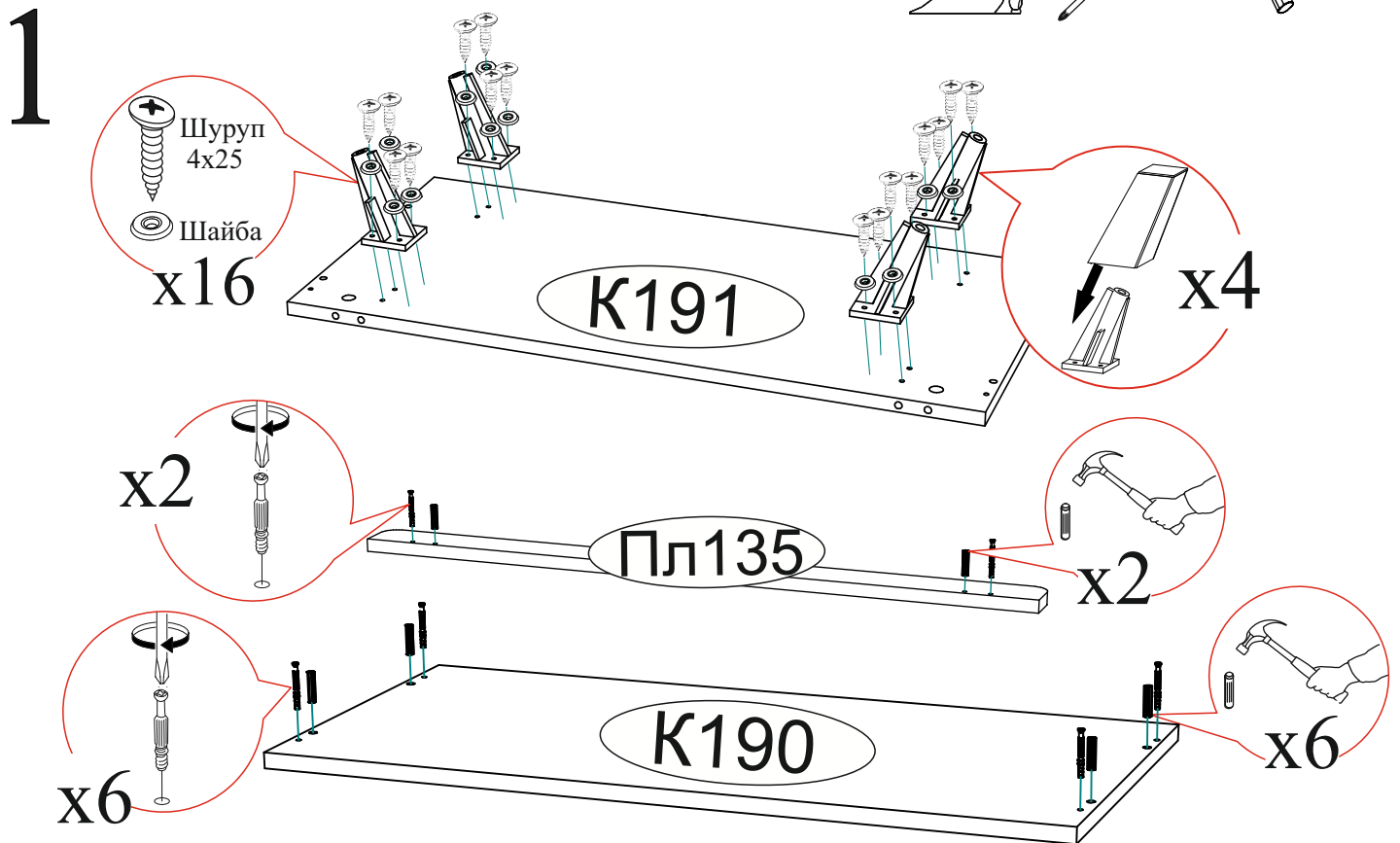
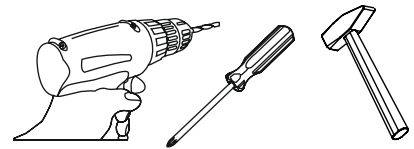
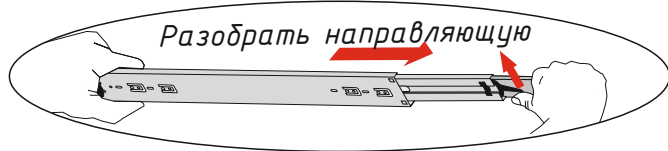

Уважаемый покупатель!

Убедительная просьба сохранять упаковку до полной сборки изделия!

В случае обнаружения брака/дефекта обязательно сфотографировать выявленный дефект и этикетку на упаковке. На фотографии должно быть четко видно: наименование изделия, дату изготовления и номер бригады. Претензии по качеству без фотографии этикетки не принимаются.

 Цвет:  12595V5K1AYZT9 18075-01 00491019 18 0001	Производитель в соответствии с булавой: А - ООО "ЕС-МЕБЕЛЬ", 440034, Россия, г. Пенза, ул. Капнина, д.135Б, лит.А, оф.5 В - ООО "ДАК-МЕБЕЛЬ", 440004, Россия, г. Пенза, ул. Рахова, д.9	Дата изготовления 01.01.2018	ЕАС Бригада 1
	Центральная секция Либерти ЦС-02 сонома/ венге	Тумба	

1/5

2

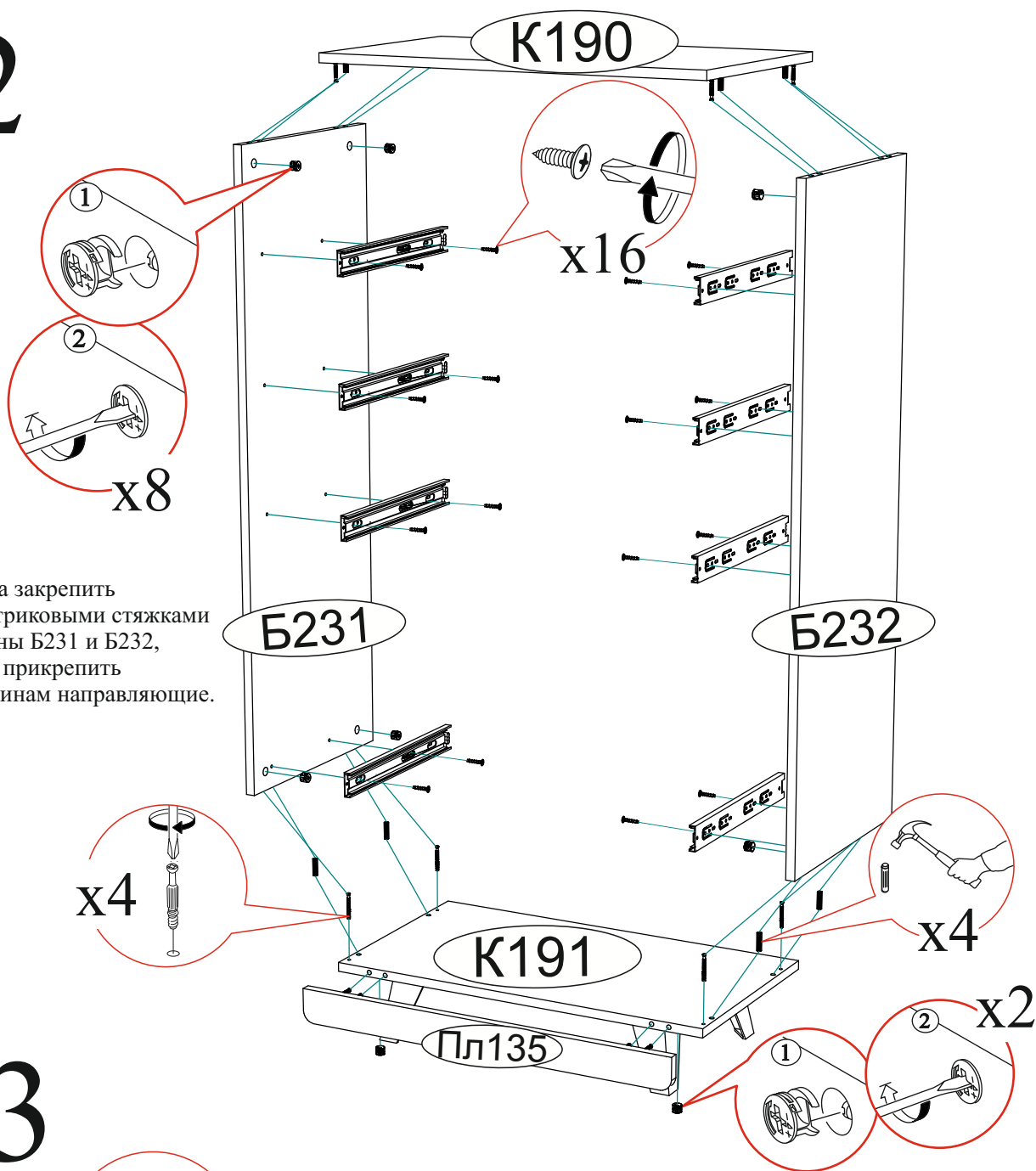

Сначала закрепить эксцентриковыми стяжками боковины Б231 и Б232, а затем прикрепить к боковинам направляющие.

3

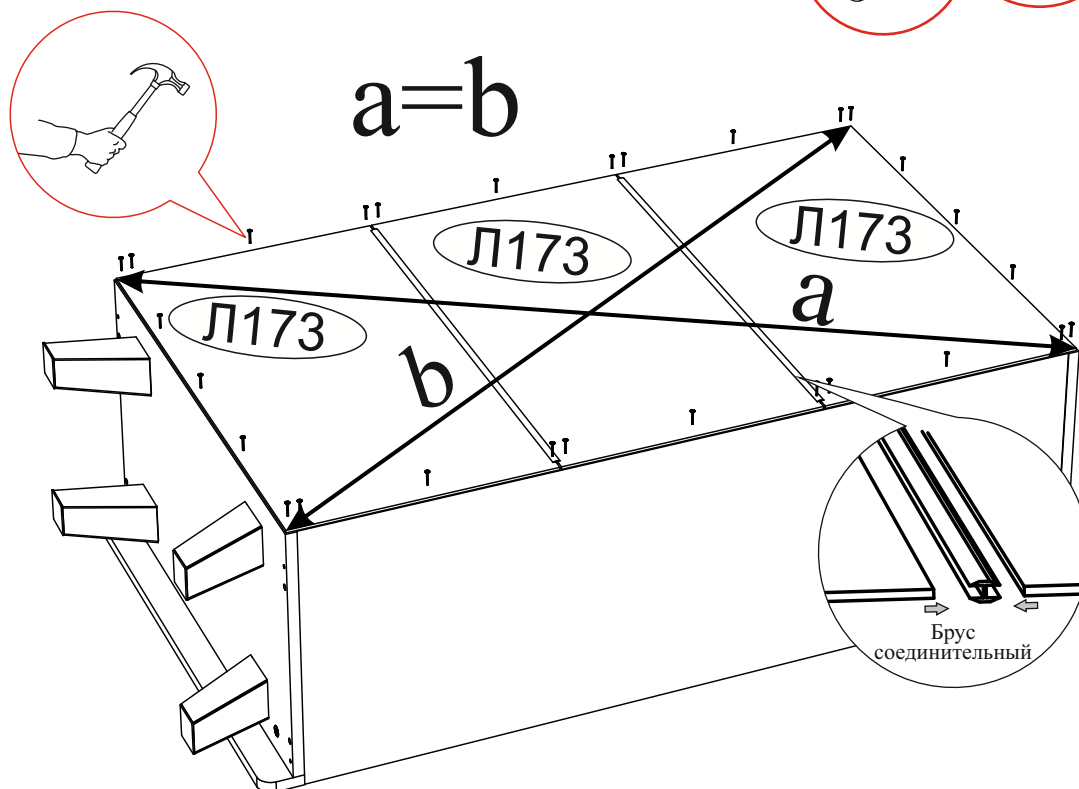

4

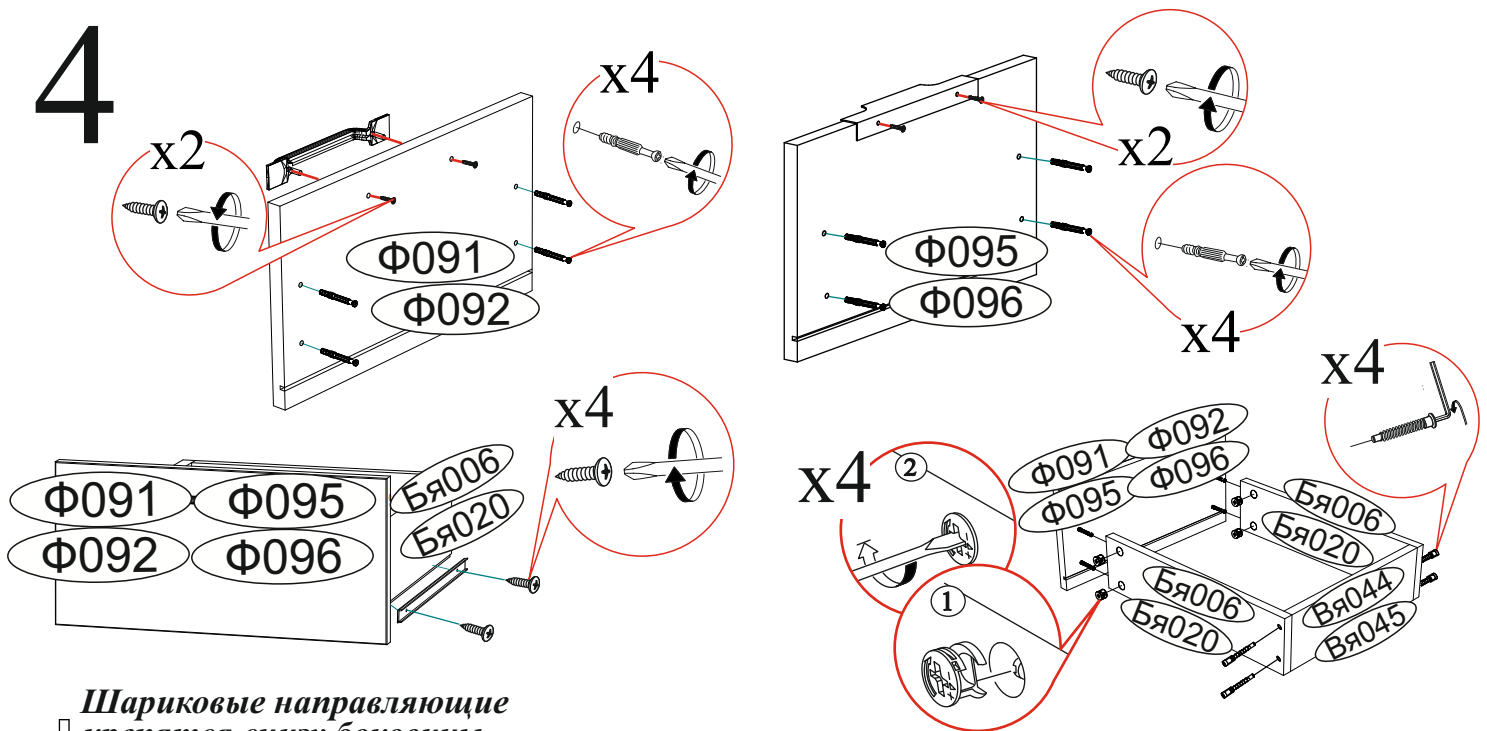

Шариковые направляющие крепятся снизу боковины и вплотную к фасаду.

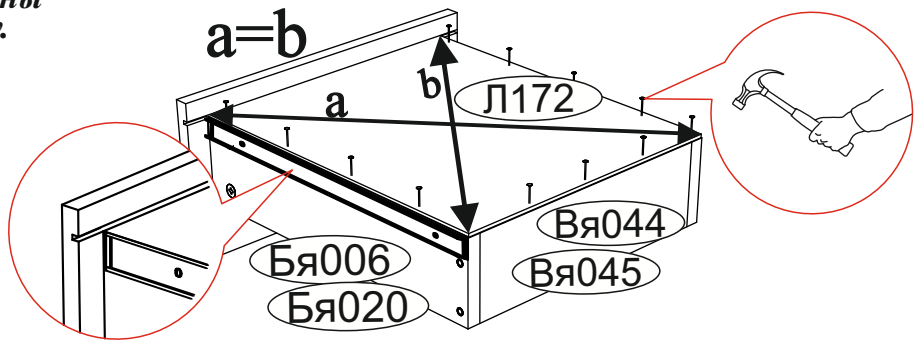
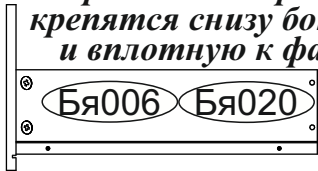

5

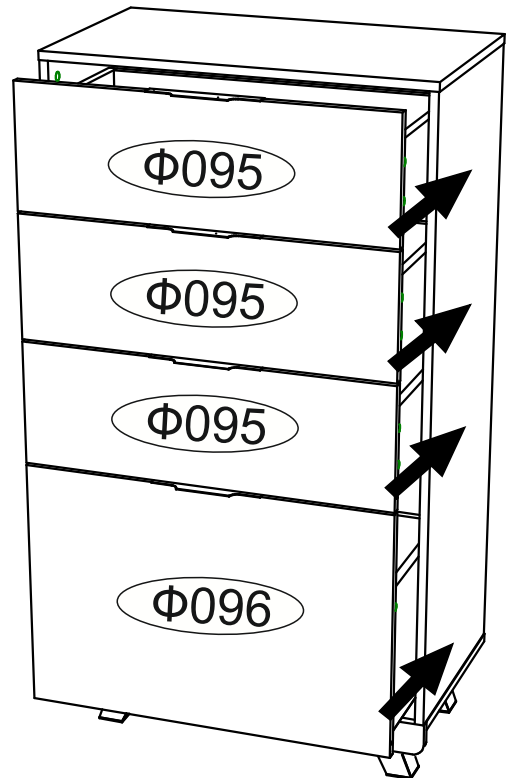
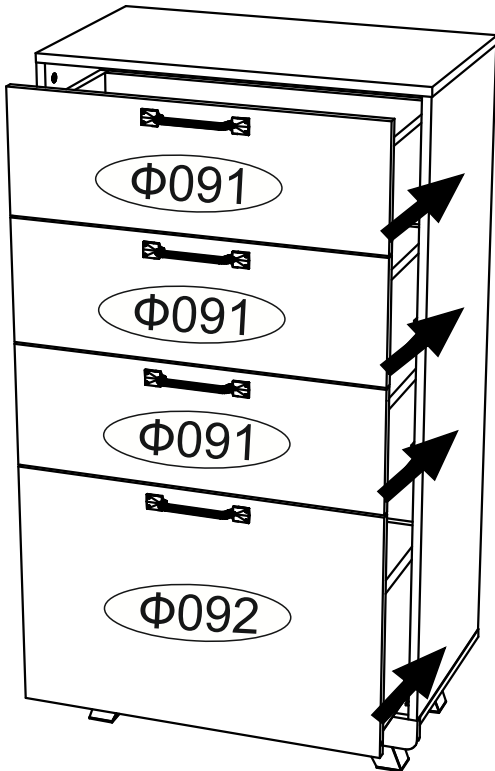

ВНИМАНИЕ!!!

Не вставляйте на открытые ящики!



Рекомендуем закрепить мебель к стене или к другой мебели.

Уважаемый покупатель!

Выражаем Вам искреннюю благодарность за выбор нашей мебели!