

ИНСТРУКЦИЯ ПО СБОРКЕ

Шкаф-купе "Харви" ШКК-10

Габаритные размеры

Ширина: 2000 мм

Высота: 2300 мм

Глубина: 650 мм

Максимальная нагрузка:

на полку - 10 кг,

на штангу - 10 кг

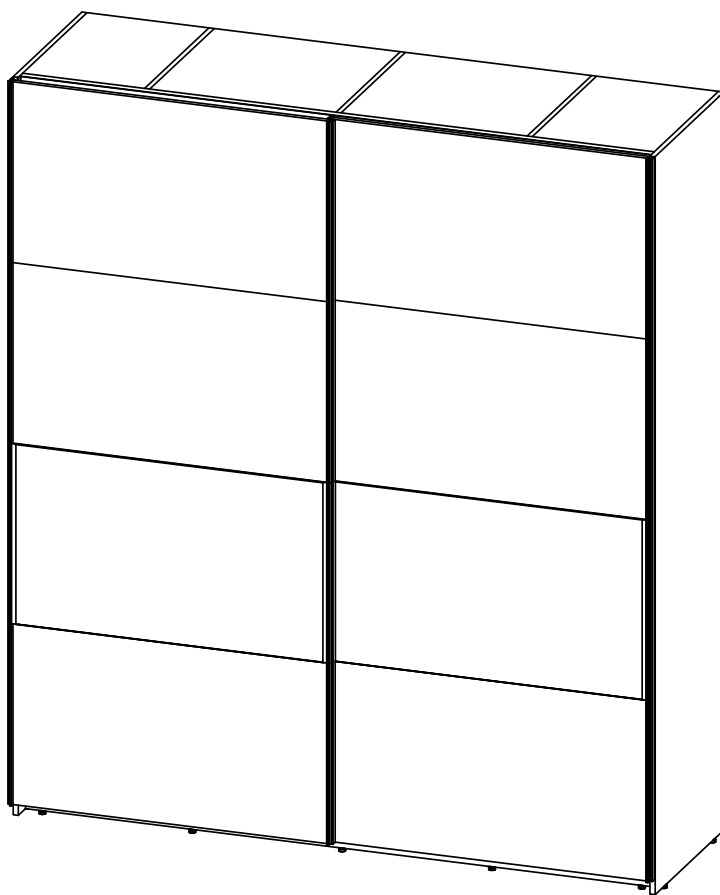

Шкаф-купе "Харви" ШКК-10

Срок службы изделия - 5 лет
Срок гарантии - 24 месяца

Соответствует требованиям
ТР ТС 025/2012

Производитель в соответствии с буквой
Б - ООО «Мебелони», Пензенская область, г. Пенза, ул. Рябова, стр. 7Д

Дата изготовления _____

МЕБЕЛОНИ
СЕМЬЯ
МБ

ОБЩИЕ ТЕХНИЧЕСКИЕ УКАЗАНИЯ

Настоятельно рекомендуем перед началом сборки внимательно ознакомиться с данной инструкцией, проверить наличие всех деталей и фурнитуры согласно комплектовочным ведомостям, убедиться в их качестве (отсутствие царапин, сколов, вмятин и т.д.) т.к. претензии по количеству комплектующих и качеству изделия после сборки не принимаются.

Сборку советуем производить вдвоём на ровной поверхности, в качестве подкладочного материала рекомендуем использовать гофрокартон от упаковок.

Производитель оставляет за собой право вносить изменения, не нарушающие внешнего вида и габаритных размеров изделия (замена крепёжной фурнитуры, ножек, ручек и т. д. на аналоги).

Правила эксплуатации

Для длительного сохранения эксплуатационных и эстетических качеств мебели необходимо соблюдать следующие правила по уходу за мебелью во время ее эксплуатации.

- эксплуатировать мебель в сухом, проветриваемом помещении с температурой воздуха от +10 С до +40 С и влажностью воздуха не более 70%;
- в процессе эксплуатации мебели возможно ослабление крепежной фурнитуры - необходимо ее поправлять;
- при эксплуатации изделий имеющие декоративные решения в виде стекла или зеркал необходимо помнить, что эксплуатация стекла и зеркал с трещиной сопряжено с риском получения травм. Следует немедленно заменить стекло/зеркало при появлении трещин;
- не допускать скопления влаги на поверхностях изделия во избежание набухания щитов и отклейки кромок;
- беречь поверхности от механических повреждений, не допускать повреждения защитного слоя УФ-печати и воздействия высоких температур;
- протирать изделия влажной мягкой тканью (на УФ-печати применять микрофибру для зеркал), также возможно мыть с легким мыльным раствором с последующей протиркой насухо. Запрещено применение абразивных порошков и жестких металлических щеток.
- Запрещено использование агрессивных средств очистки, таких как растворители, бензин, обезжиривающие средства, содержащие кислоты, спирты и соли, моющие средства типа «Мистер Мускул», «Fairgy» и т.д.







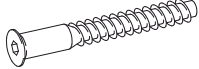

Гарантийные обязательства

Изготовитель гарантирует соответствие мебели требованиям ГОСТ 16371-2014, ТР ТС 025/2012 при соблюдении условий транспортировки, хранения, сборки (для мебели, поставляемой в разобранном виде), эксплуатации.

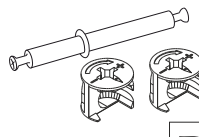
Срок службы изделия - 5 лет (при соблюдении условий эксплуатации мебели).

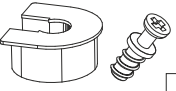
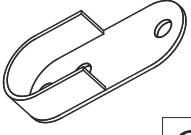
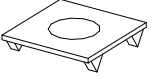
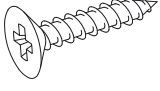
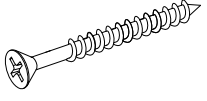
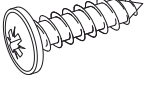
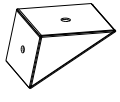
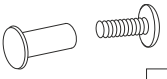
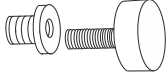
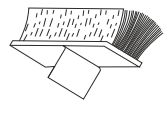
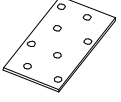
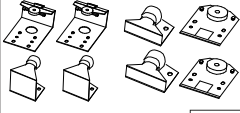
Гарантийный срок эксплуатации мебели - 24 месяца.

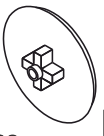
Фурнитура

<p>Гвоздь 2x20</p>  <p>164 шт. K</p>	<p>Евровинт 6x50</p>  <p>6 шт. A</p>	<p>Евроключ</p>  <p>1 шт. Z</p>	<p>Эксцентриковая стяжка</p>  <p>8 шт. C</p>	<p>Эксцентриковая стяжка двойная</p>  <p>12 шт. D</p>	<p>Футорка пластиковая</p>  <p>12 шт. F</p>
<p>Эксцентриковая стяжка усиленная</p>  <p>72 шт. L</p>	<p>Фланец овалный 16 мм.</p>  <p>16 шт. G</p>	<p>Краб (для гвоздя)</p>  <p>64 шт. V</p>	<p>Шуруп 4x16</p>  <p>116 шт. H</p>	<p>Шуруп 4x25</p>  <p>4 шт. N</p>	<p>Шуруп 4x16 с прессшайбой</p>  <p>43 шт. Y</p>
<p>Стяжка уголок</p>  <p>2 шт. B</p>	<p>Стяжка межсекционная</p>  <p>3 шт. S</p>	<p>Опора подпятник регулируемая</p>  <p>14 шт. P</p>	<p>Скотч двухсторонний</p>  <p>1 шт. X</p>	<p>Шлегель</p>  <p>1 шт. W</p>	<p>Пластина монтажная</p>  <p>12 шт. M</p>
<p>Комплект роликов RIAL RP12</p>  <p>1 шт. R</p>	<p>Заглушка технологическая $\Phi 5$</p>  <p>48 шт. E</p>	<p>Заглушка для эксцентрика</p>  <p>32 шт. T</p>	<p>Заглушка для евровинта</p>  <p>3 шт. Q</p>		

Инструменты

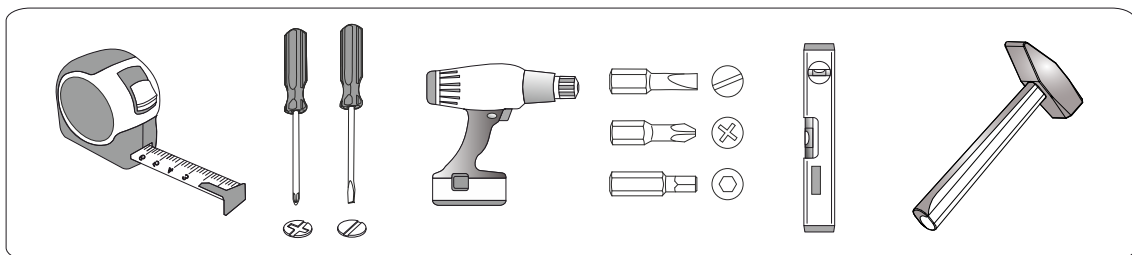

Спецификация материалов

Поз.	Наименование	Длина, мм	Ширина, мм	Кол-во, шт	Упак
Б106	Боковина	2300	588	1	1
Б107	Боковина	2300	588	1	1
В080	Вязка	380	570	10	1
В081	Вязка	580	570	4	4
В119	Вязка	380	570	4	3
В120	Вязка	580	570	4	4
Пл040	Планка	70	452	3	3
Пл041	Планка	260	380	2	3
Пл042	Планка	260	580	2	4
Пл047	Планка	1968	70	2	2
Пр053	Перегородка	2230	570	3	3
Ств053	Створка	1010	563	6	5
Ств053_Створка 1014x567 + Лакобель чёрный 980x562		1010	563	2	5
Л078	ЛДВП	556	399	8	1
Л079	ЛДВП	556	599	8	1
Проф015	Профиль нижний направляющий RP10	1968		1	2
Проф021	Профиль верхний ходовой КТ01	1968		1	2
Проф024	Профиль добор малый RP06	2252		1	2
Проф025	Профиль задней двери RP03	2252		1	2
Проф026	Профиль ручка КУ12	2252		3	2
Бр013	Брус соединительный белый.	380		6	2
Бр014	Брус соединительный белый.	580		6	2
ТО 010	Труба хром. D 16 овальная	374		4	2
ТО 011	Труба хром. D 16 овальная	574		4	2

ПОРЯДОК СБОРКИ

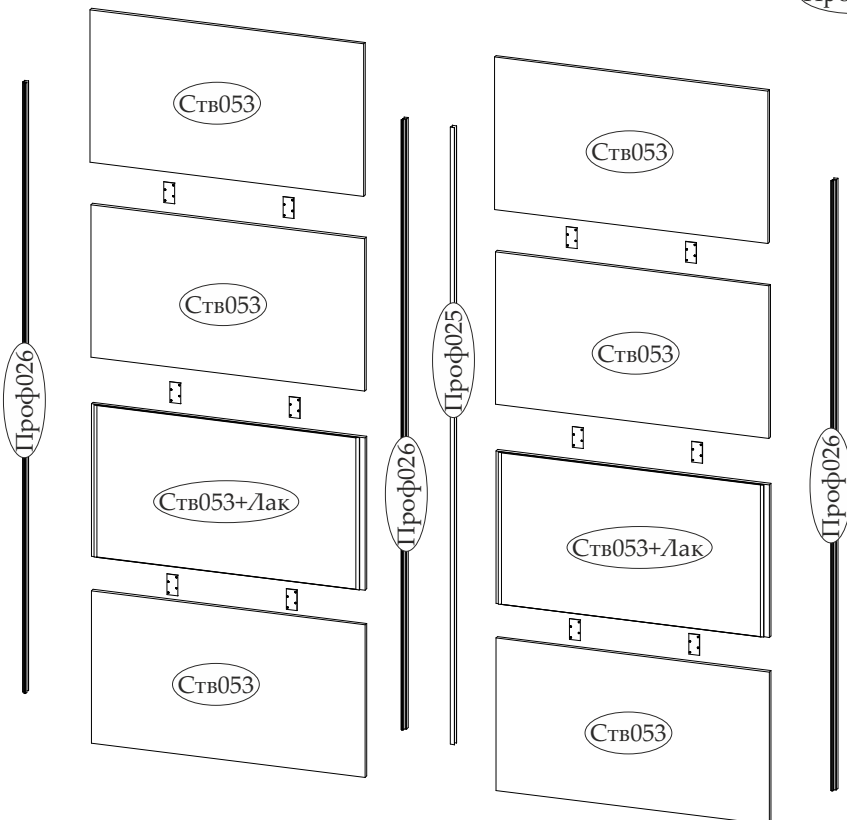
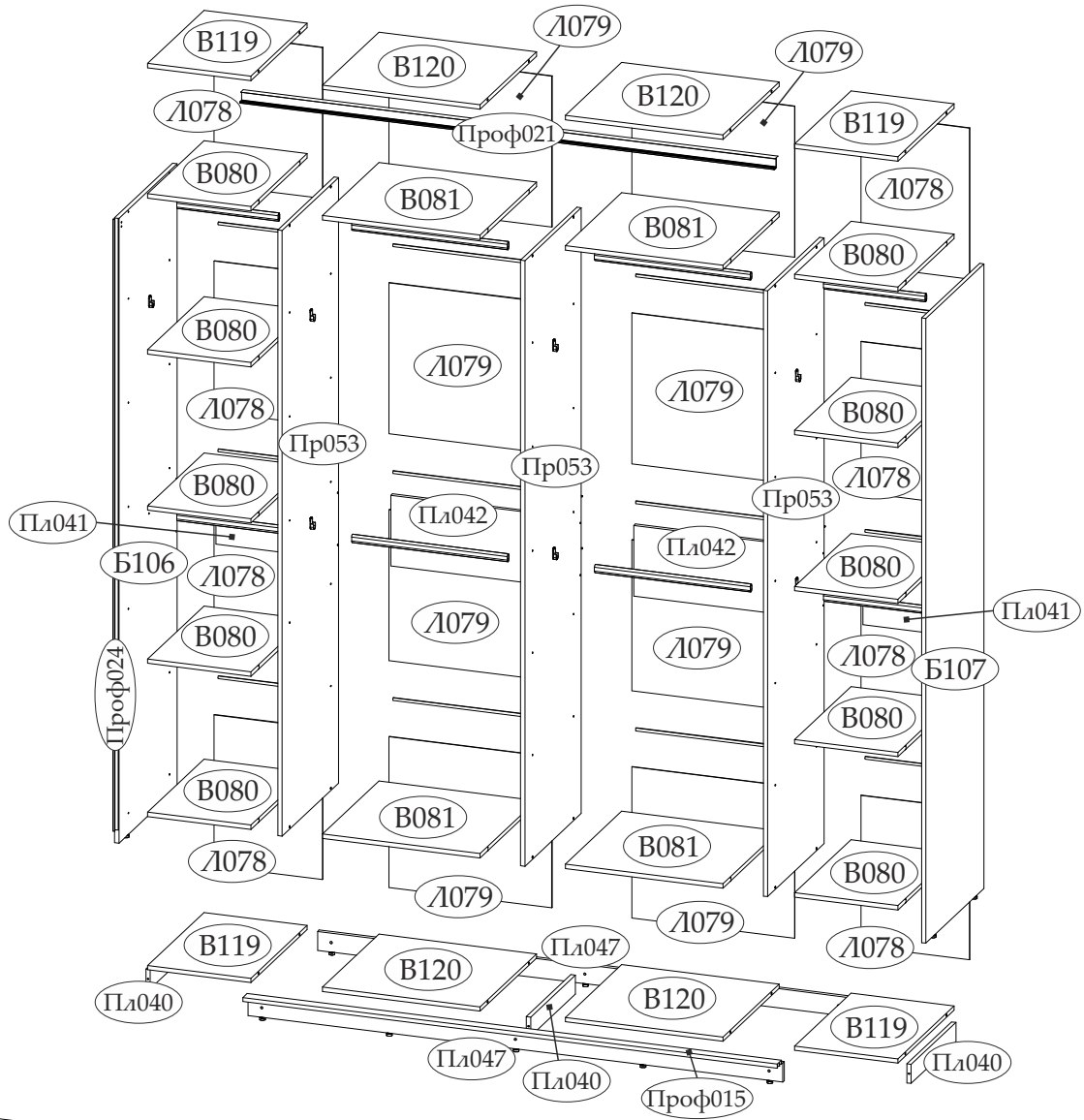

Сборка створок

1

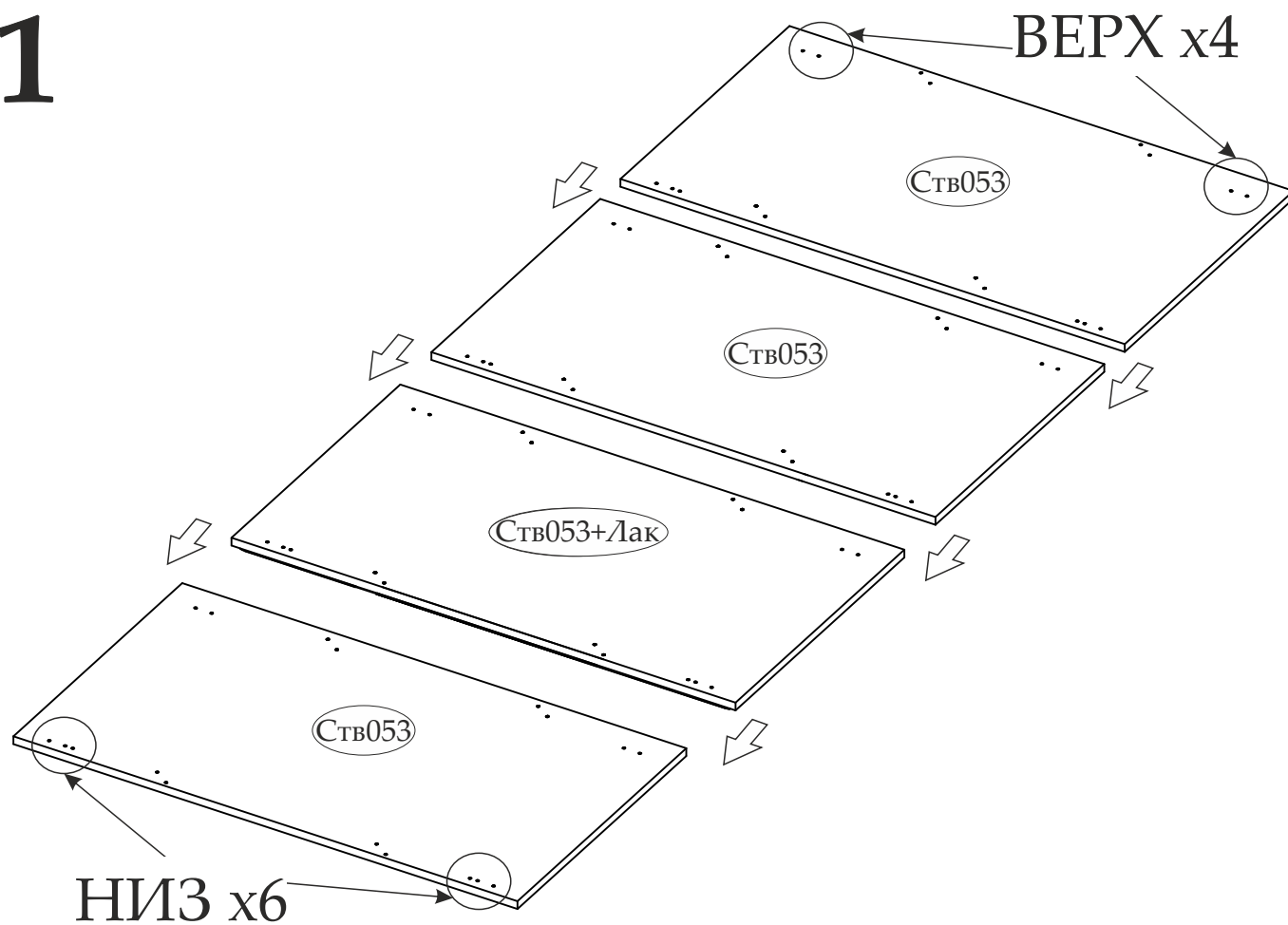

Внутренняя створка

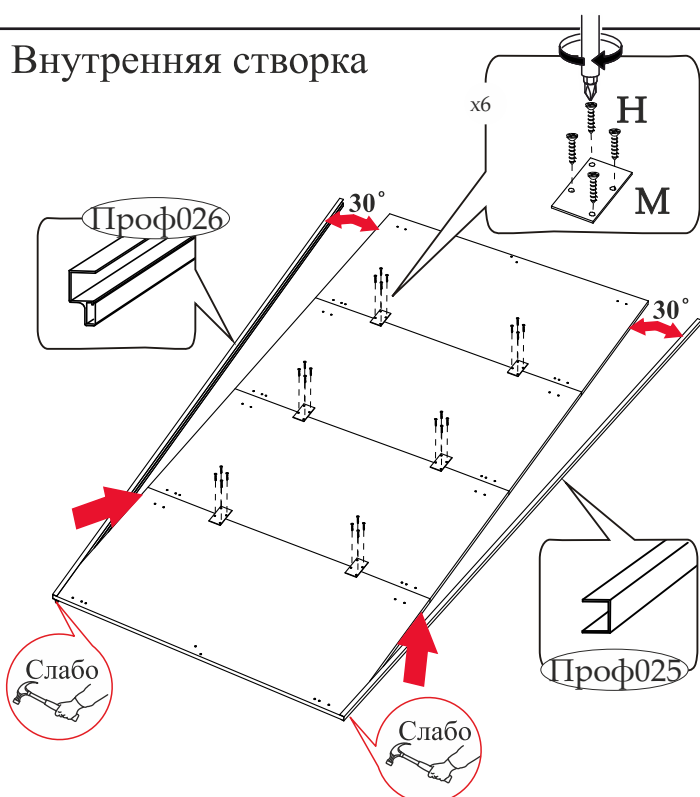

Внешняя створка

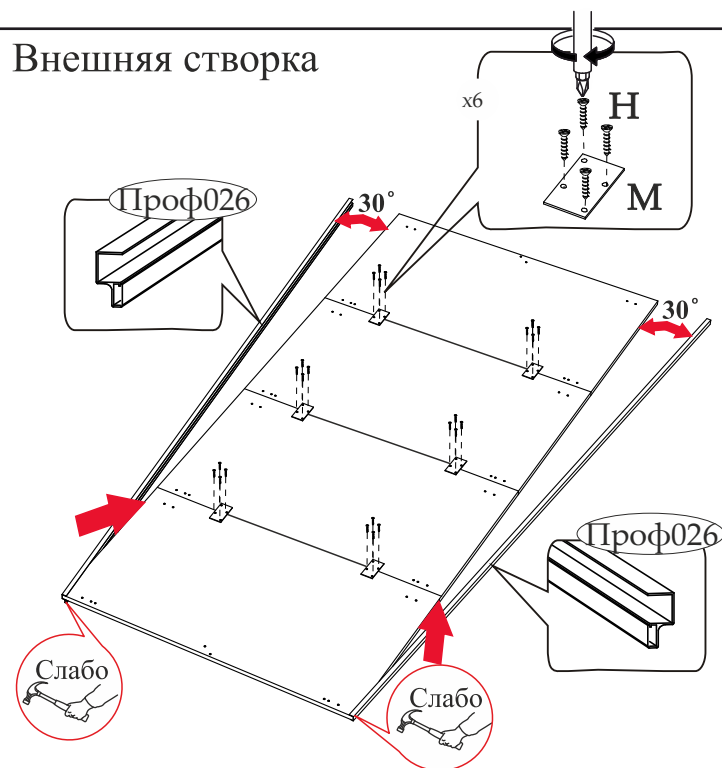

2

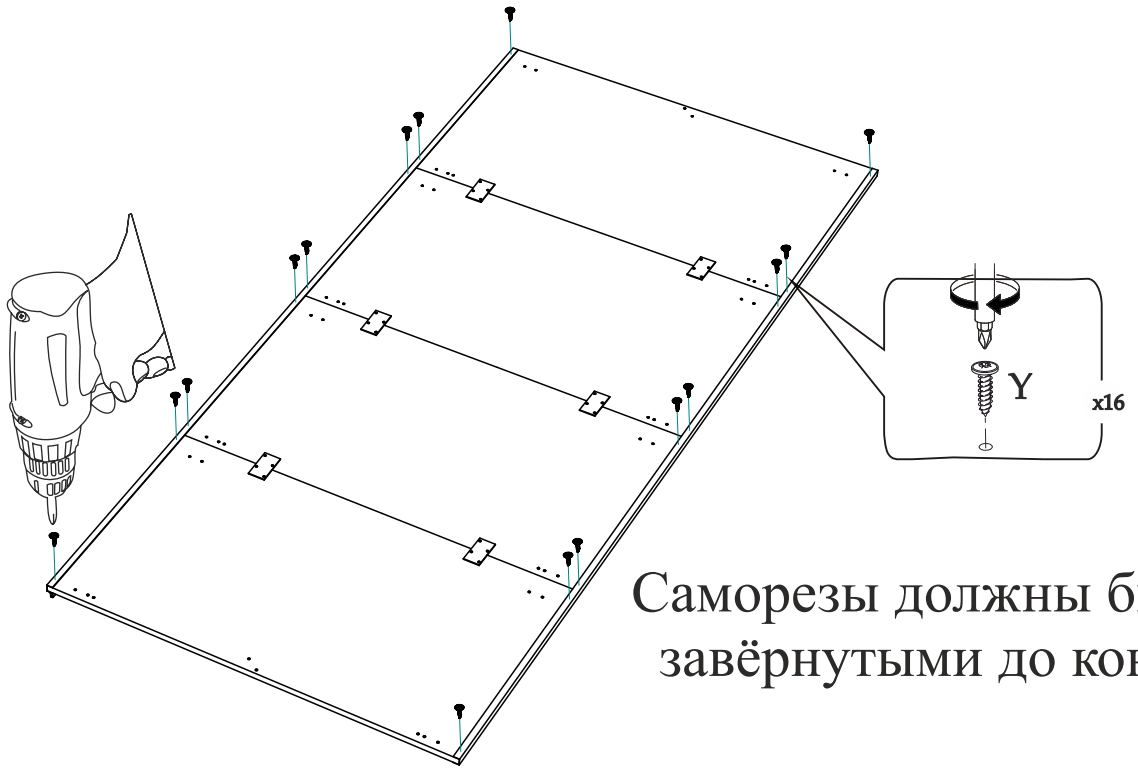

3

Внутренняя створка

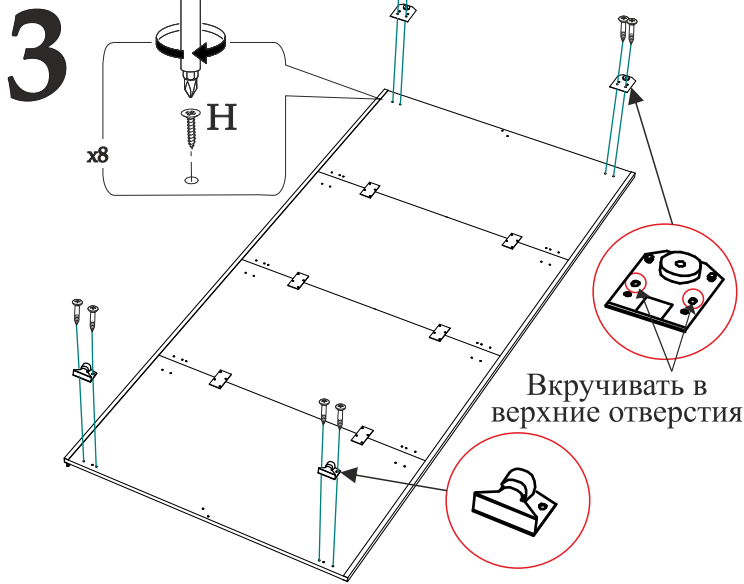

3

Внешняя створка

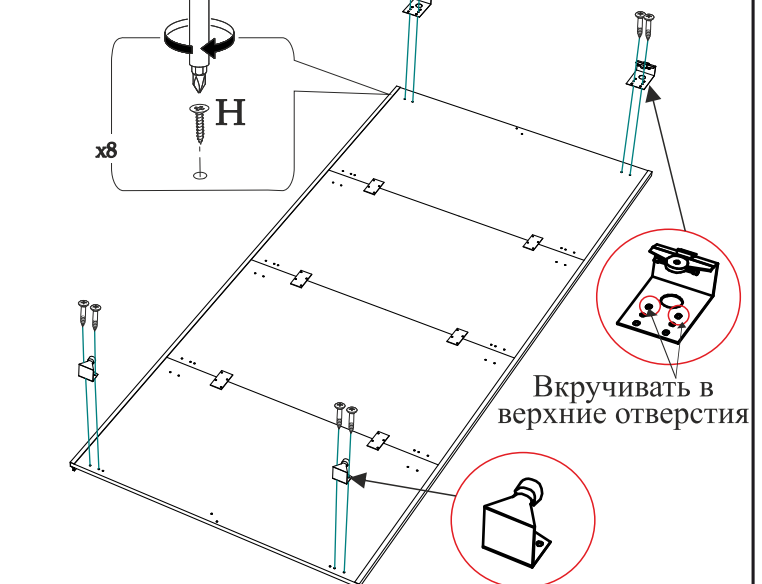

4

Внутренняя створка

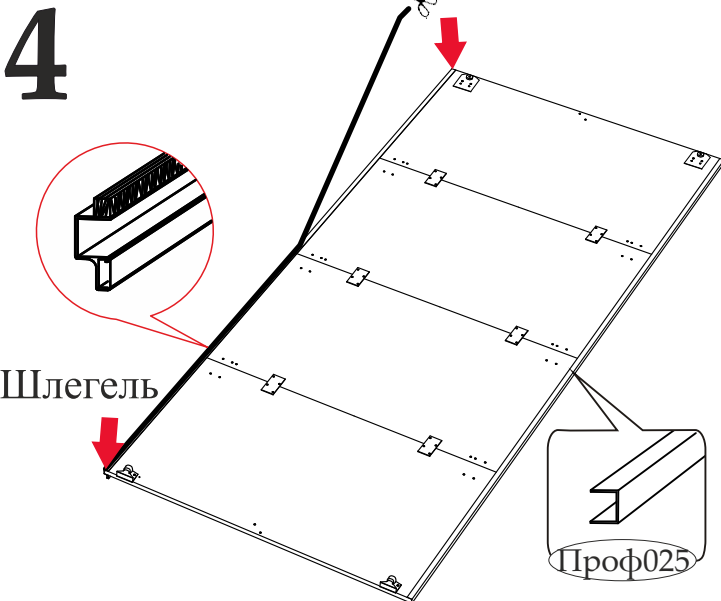

4

Внешняя створка

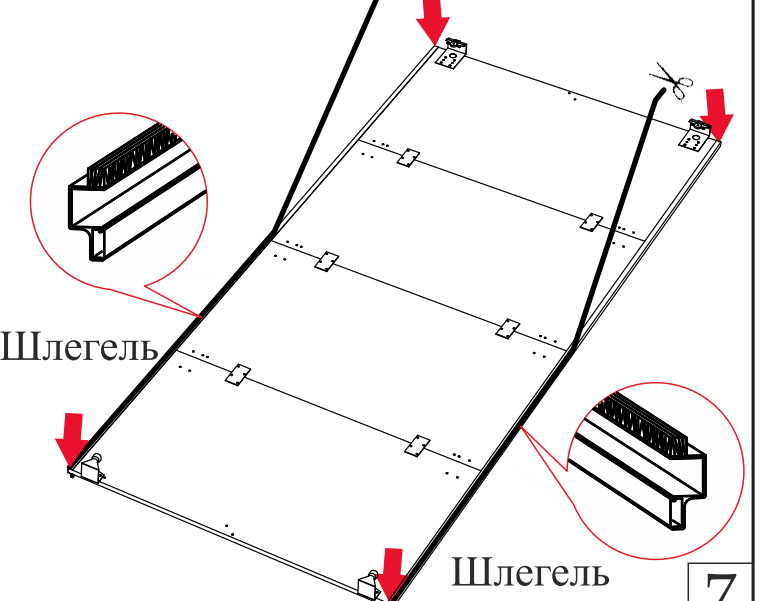

7

5

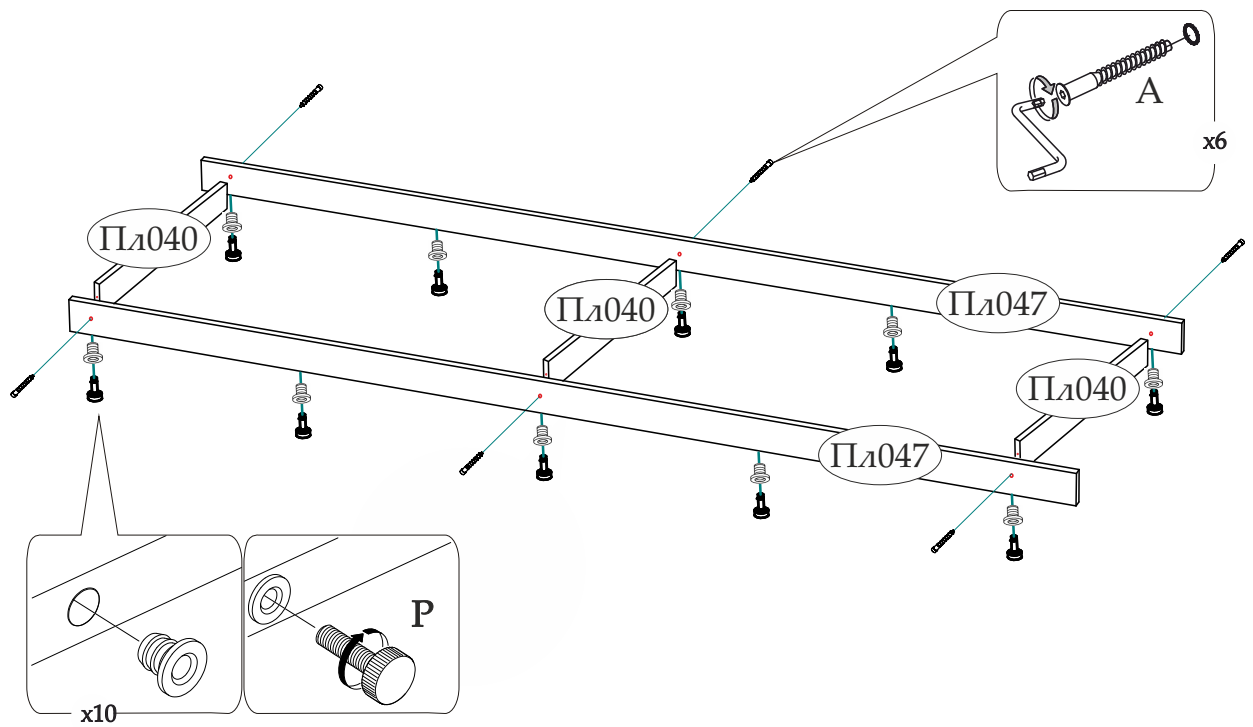

6

Установить собранный цоколь на предполагаемое место расположения шкафа. Выровнять цоколь относительно полов при помощи строительного уровня.

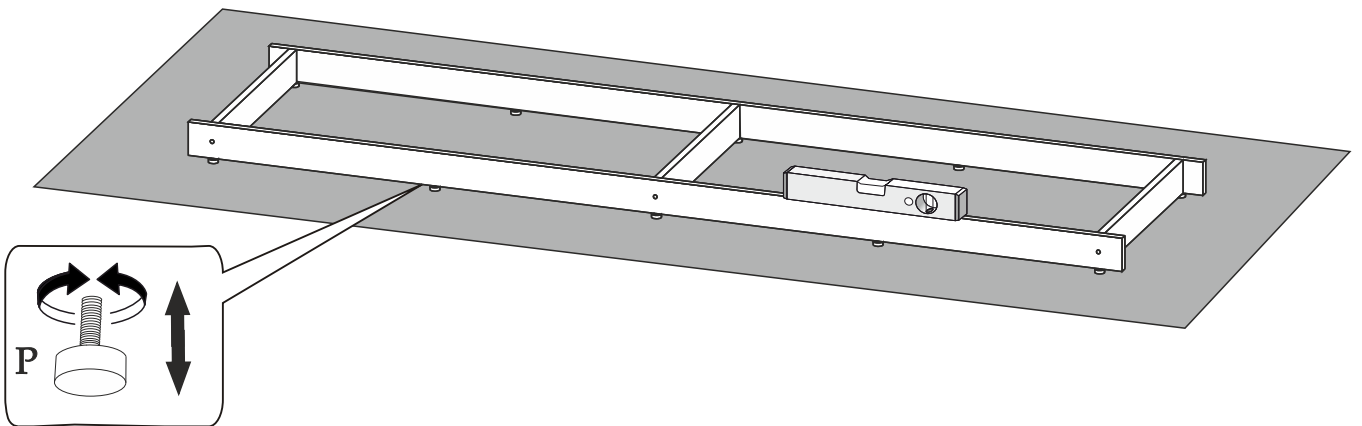

7

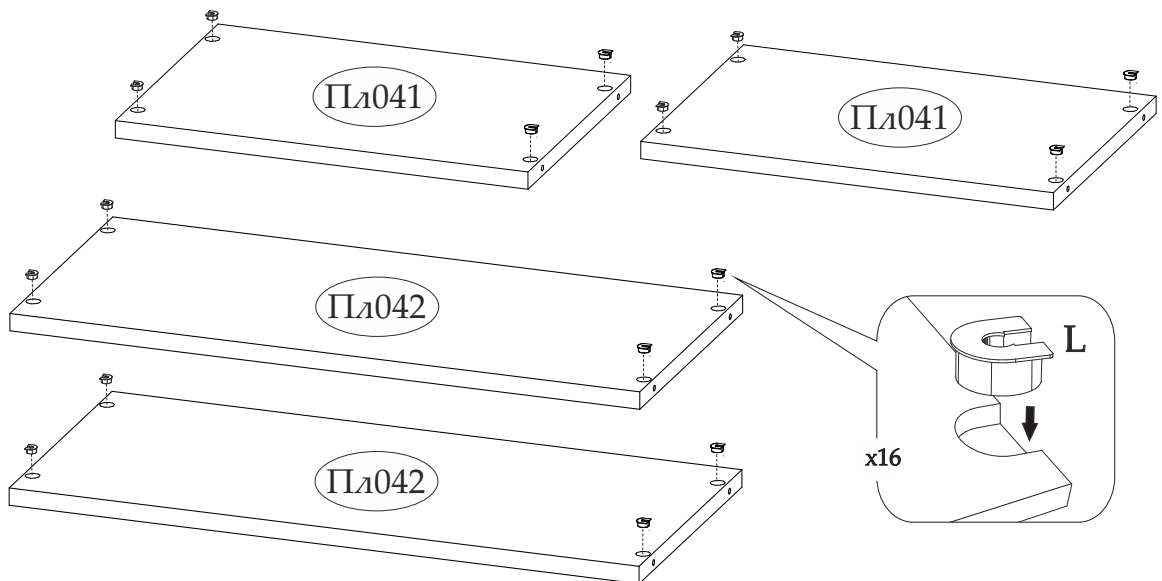

8

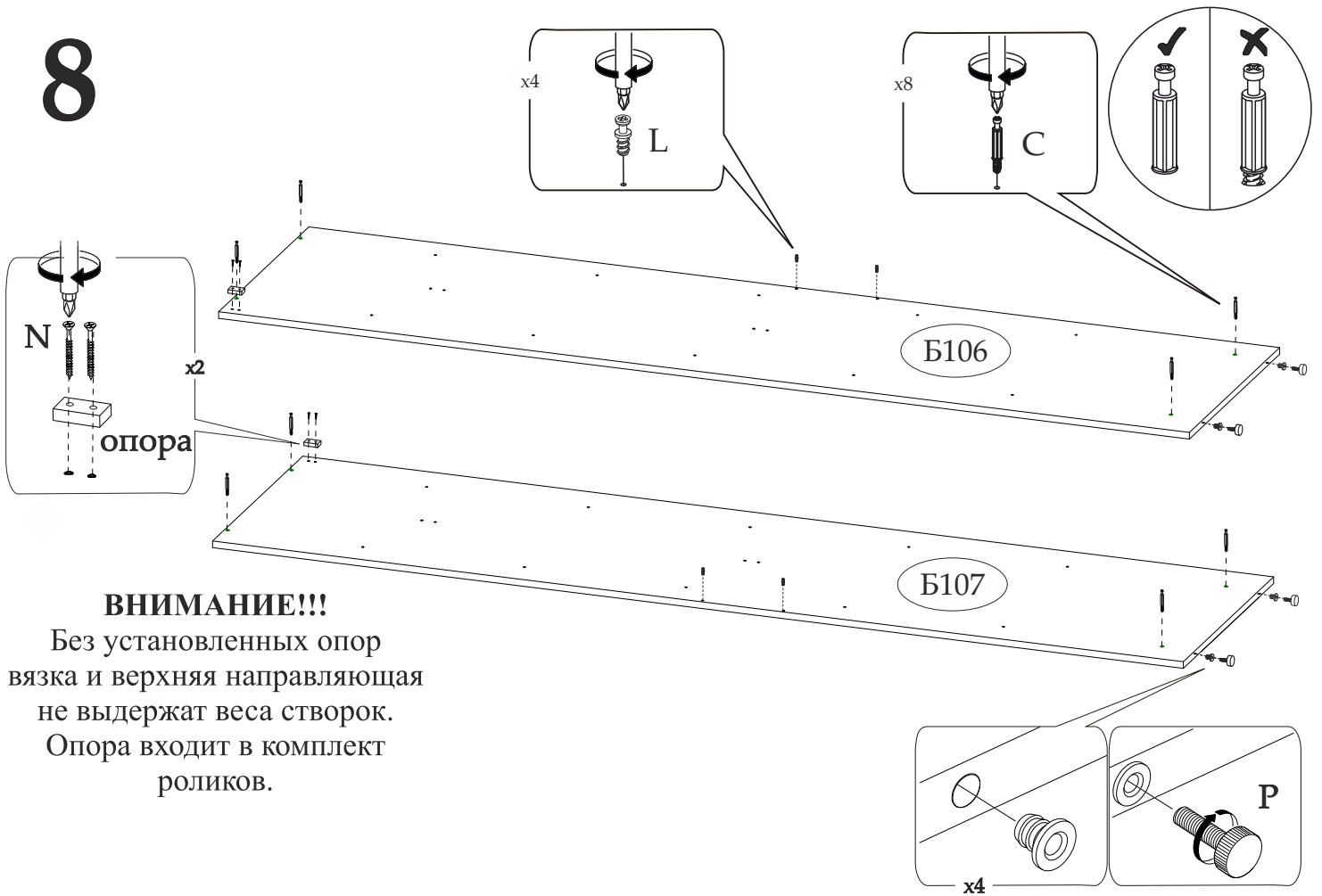

ВНИМАНИЕ!!!

Без установленных опор
 вязка и верхняя направляющая
 не выдержат веса створок.
 Опора входит в комплект
 роликов.

Шкаф рассчитан на сборку в вертикальном и горизонтальном положении.

Установку цоколя можно производить по-разному:

При сборке шкафа в **вертикальном положении**, чтобы не сдвигался цоколь при перемещении шкафа
 предусмотрены ограничивающие евроинты.

При сборке шкафа в **горизонтальном положении**, для фиксации цоколя служит стяжка уголок.

Сборка корпуса в вертикальном положении

9^{x3}

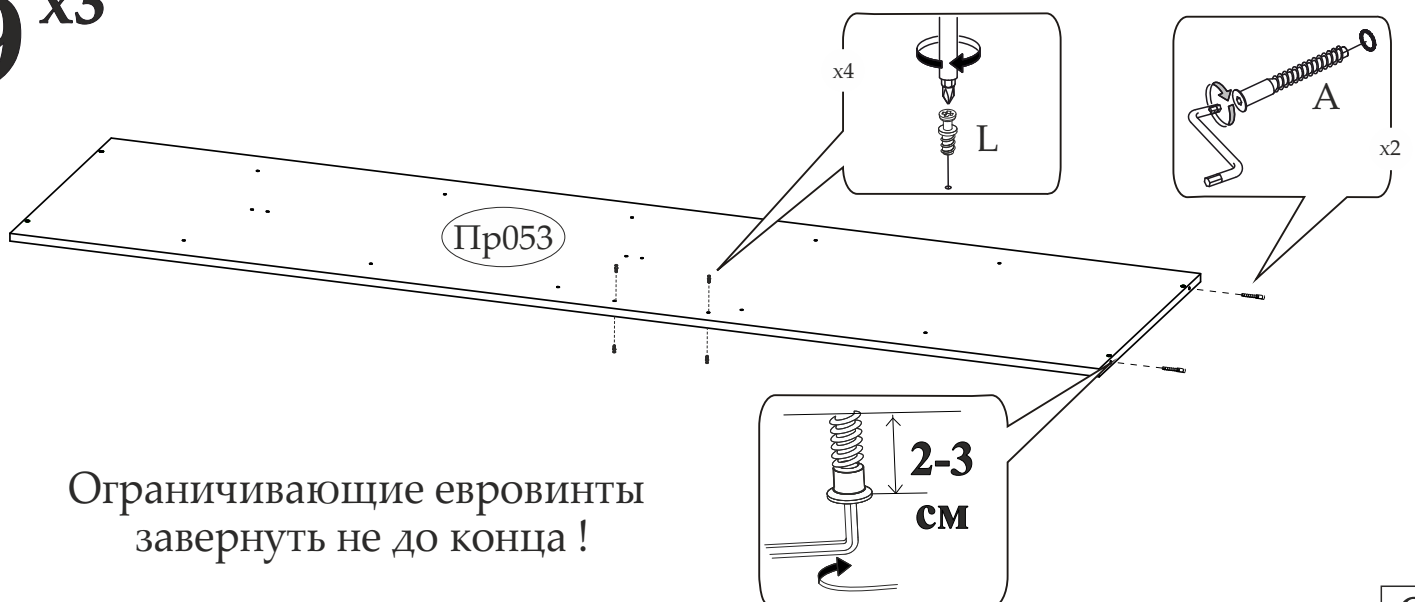

Ограничивающие евроинты
 завернуть не до конца!

10

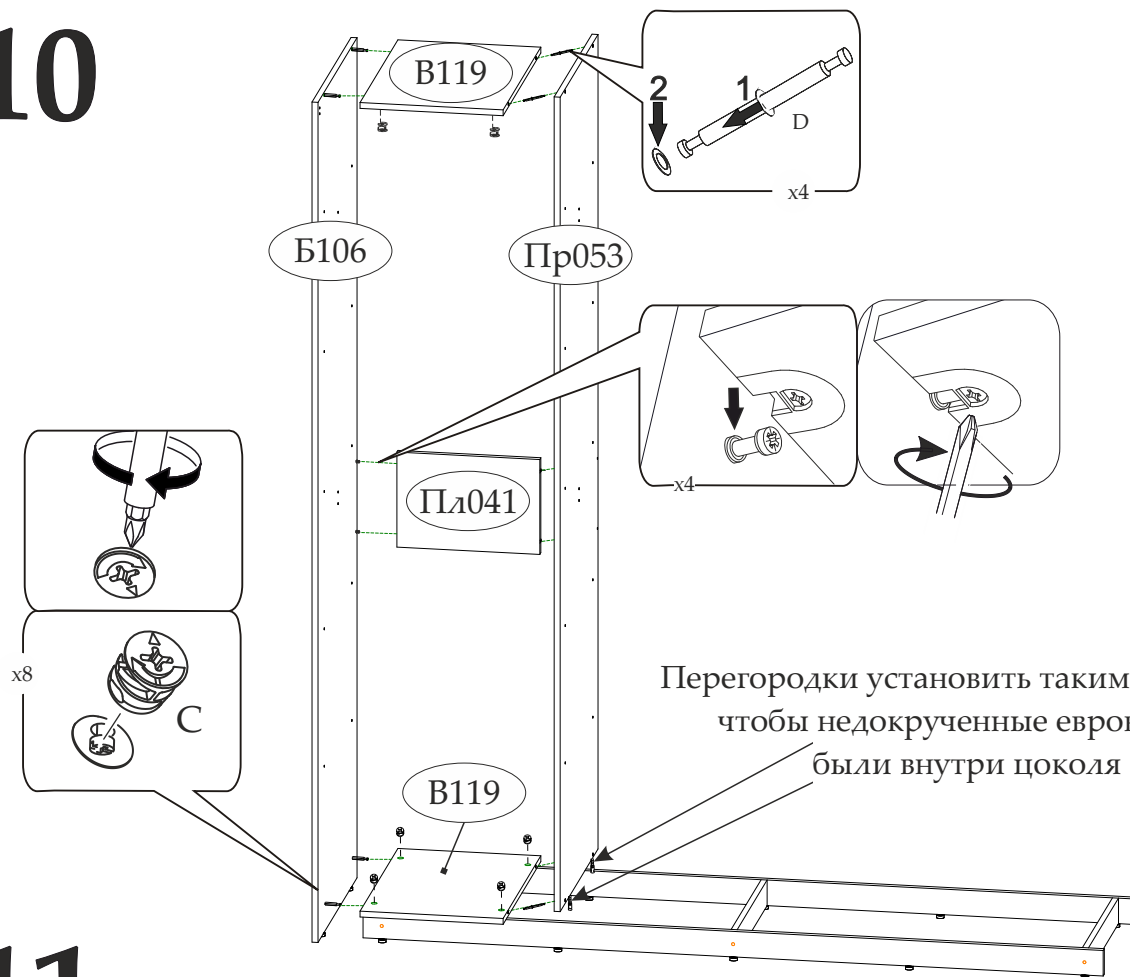

11

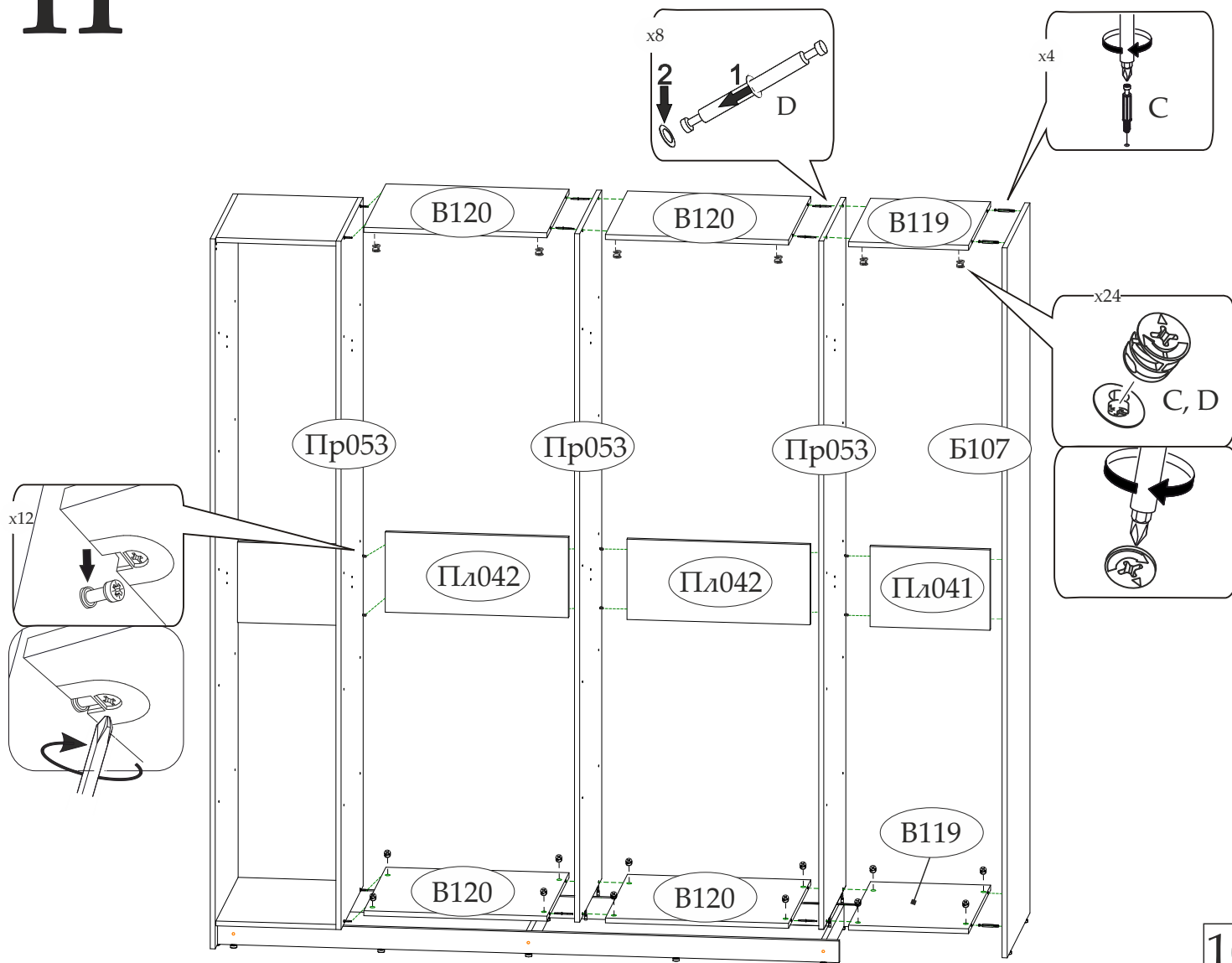

12

Обратная сторона

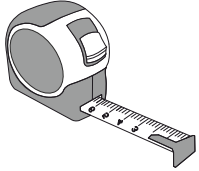
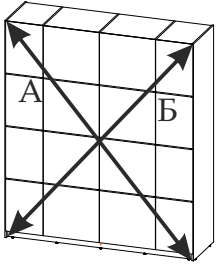

A=B

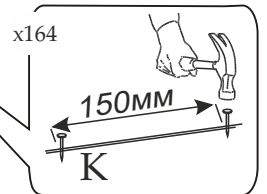
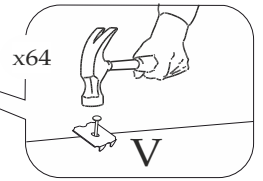
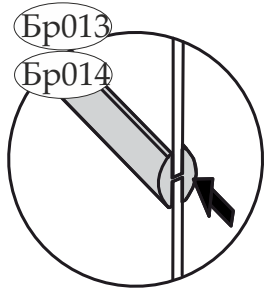
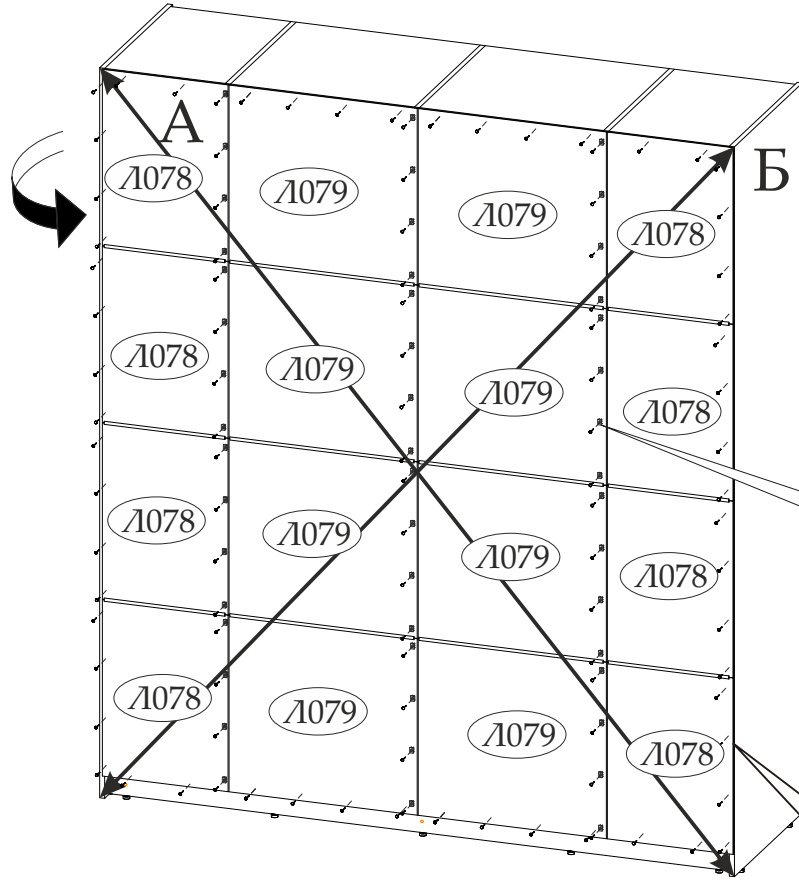

13

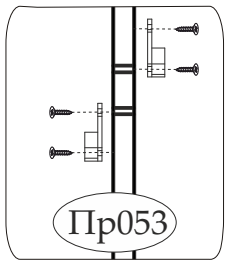

Вид сбоку.

Фланцы устанавливать со смещением

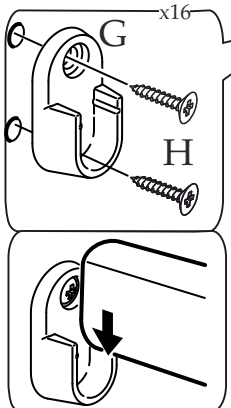
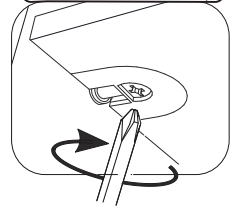
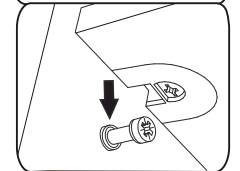
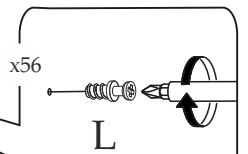
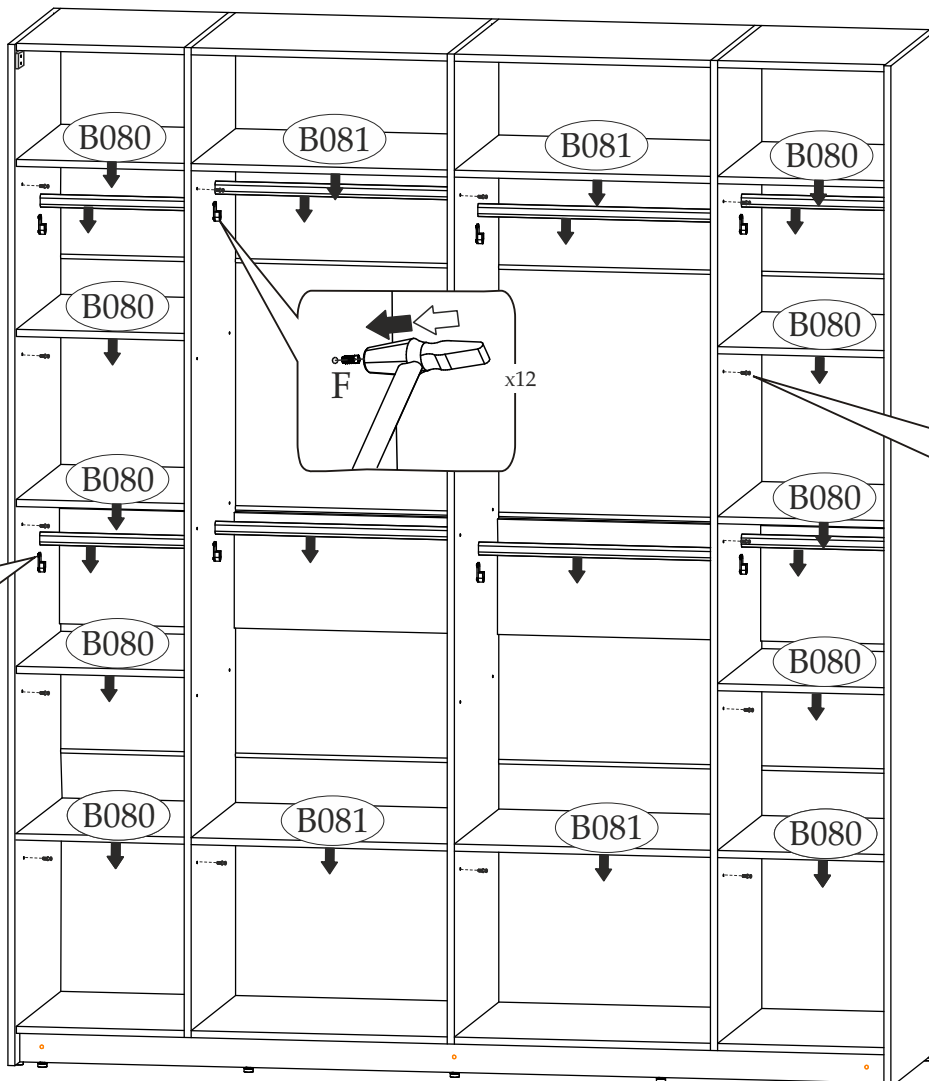

14

Ходовой профиль следует установить по центру шкафа. Должно быть одинаковое расстояние от боковины (Б106 и Б107) до ходового профиля.

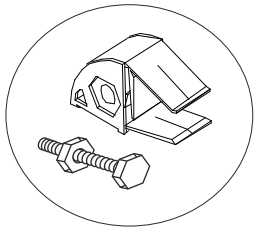
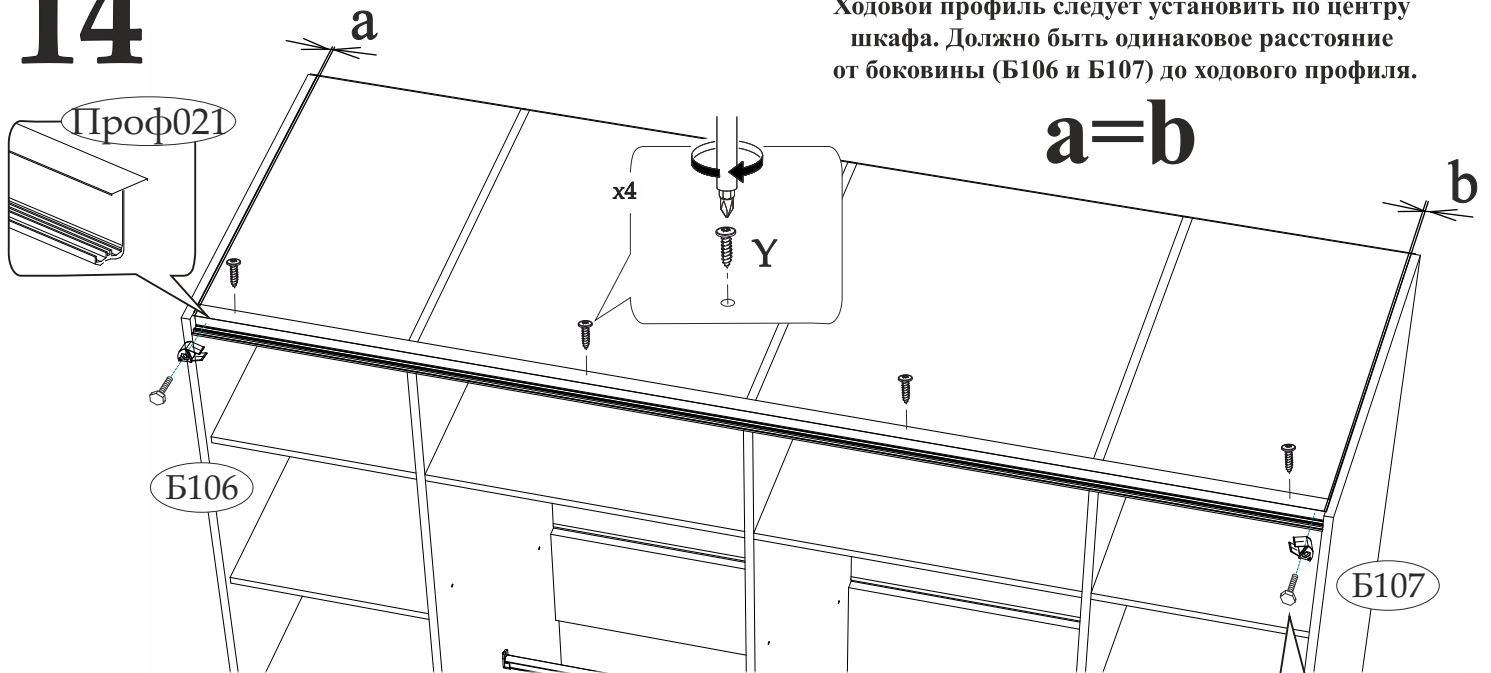

Стопор для створок купе, болт и гайка входят в комплект роликов

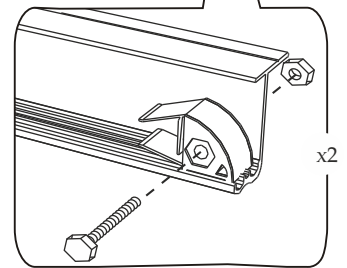

15

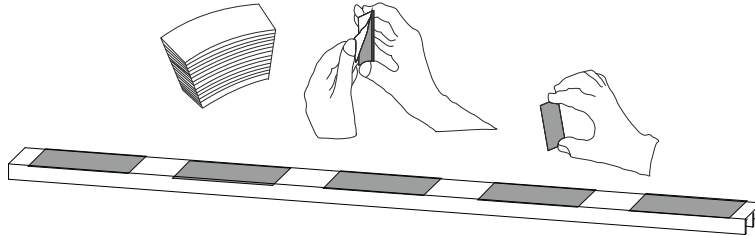

Перед установкой нижней направляющей на обратной стороне наклеить скотч

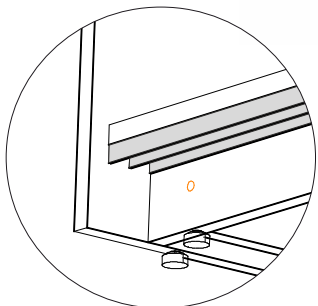
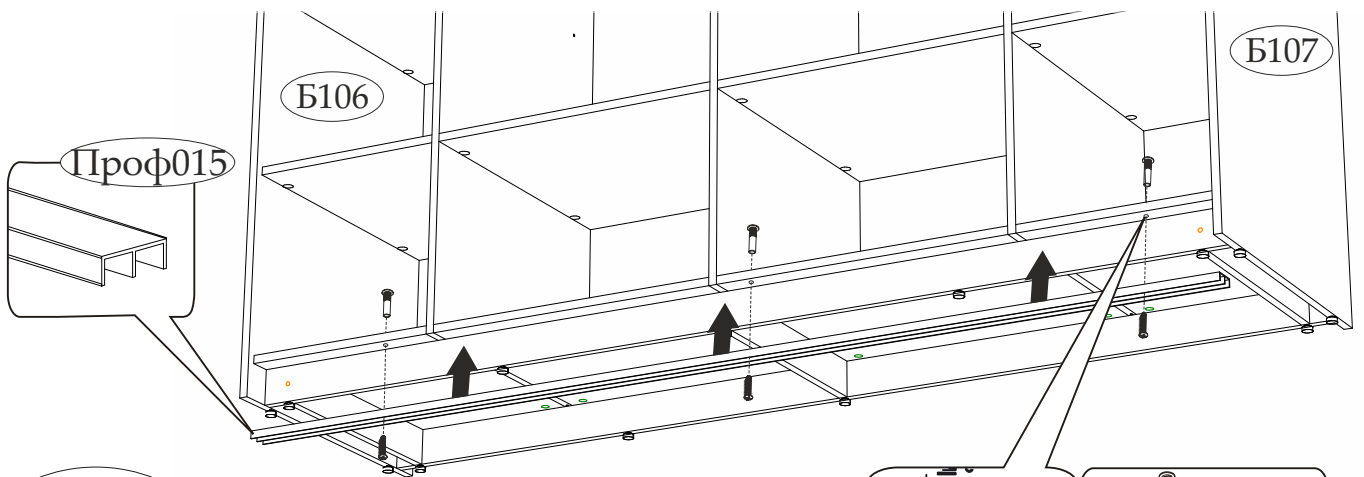

Нижняя направляющая устанавливается вровень с вязкой

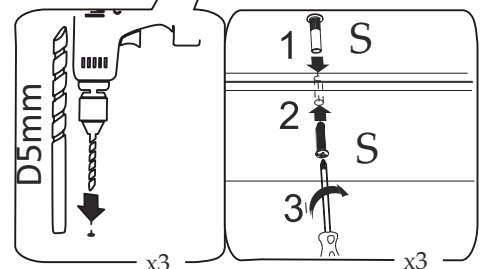

16 Внутренняя створка

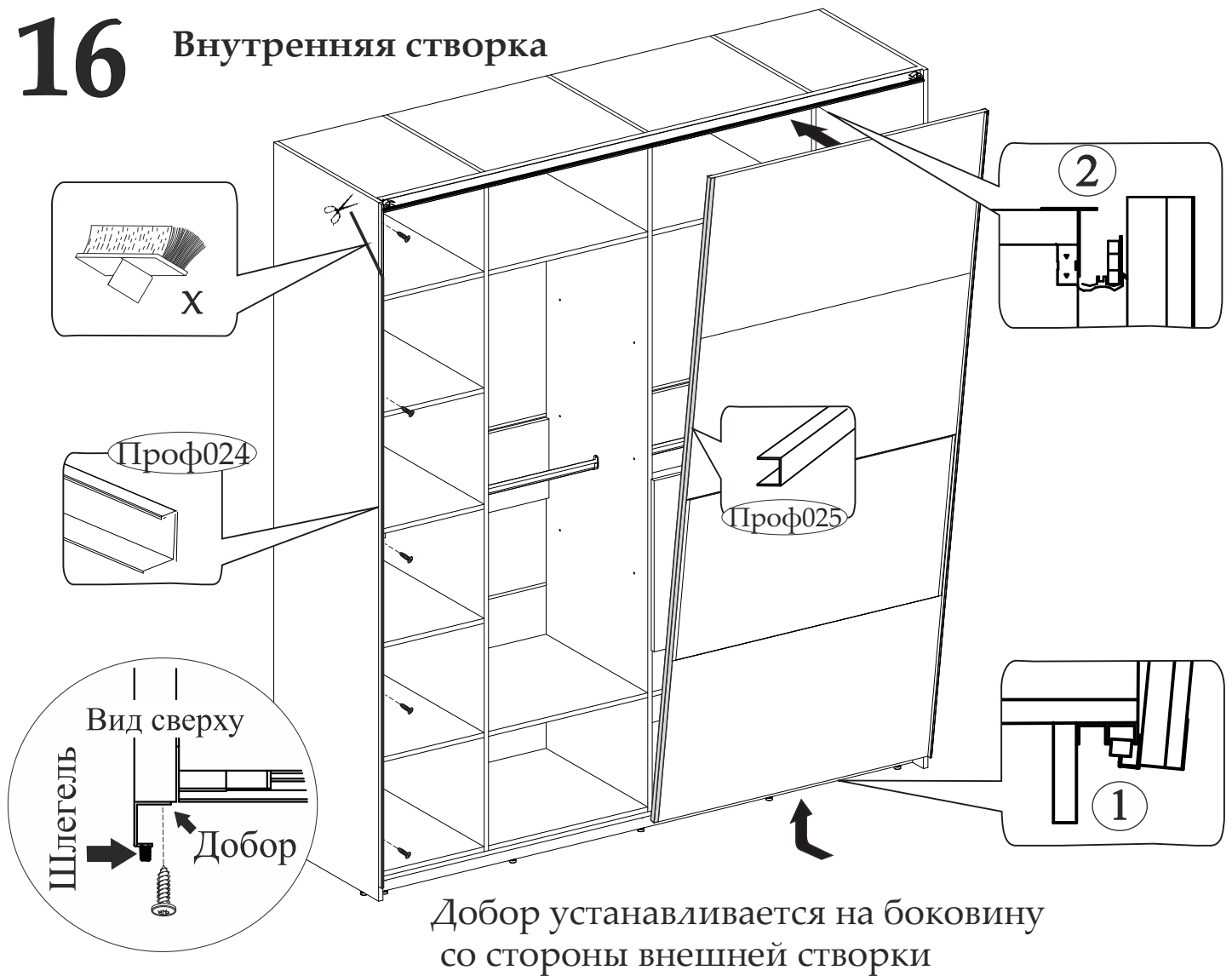

17 Внешняя створка

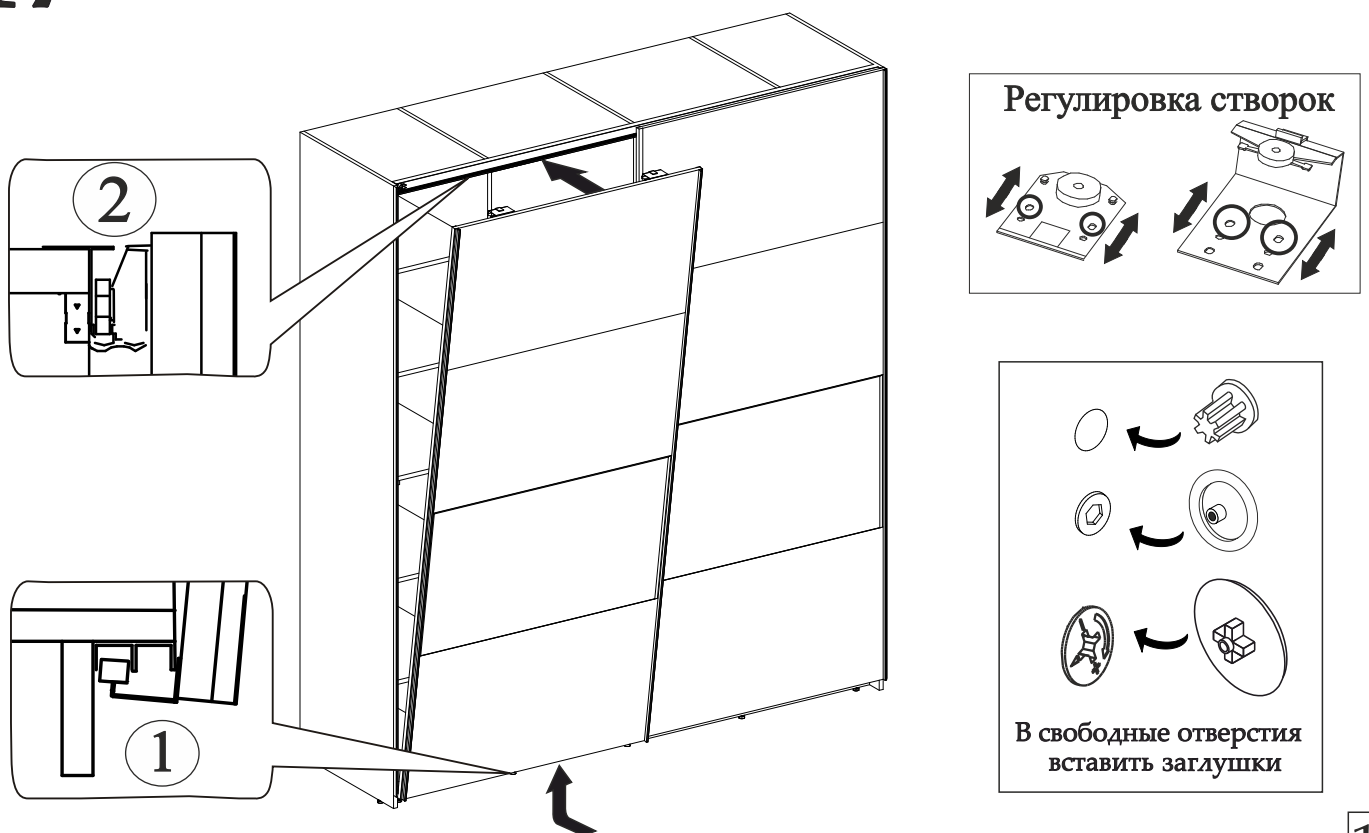

18

Вид сверху

После регулировки створок.
Обязательно вкрутите фиксаторы на роликах.
И закрутить шурупы 4x16 в оставшиеся отверстия.
Иначе, со временем регулировка сойдёт!!!

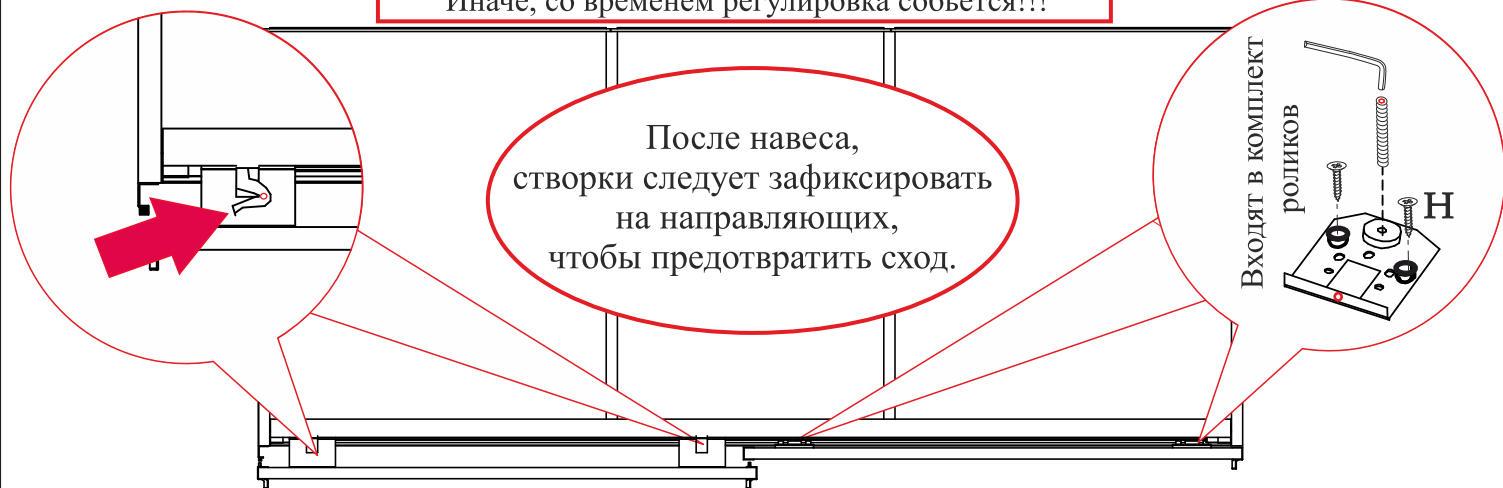

Сборка корпуса в горизонтальном положении

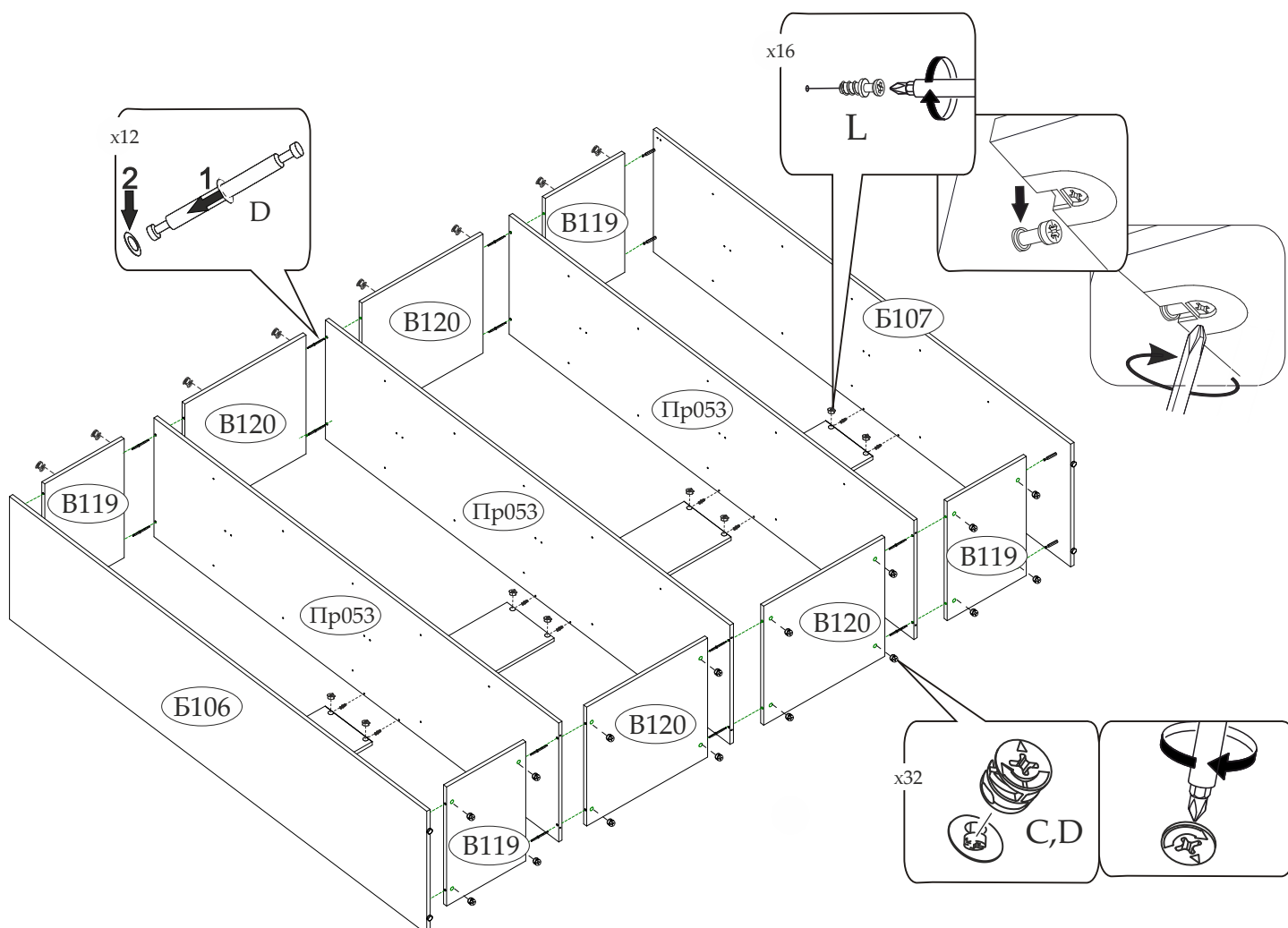

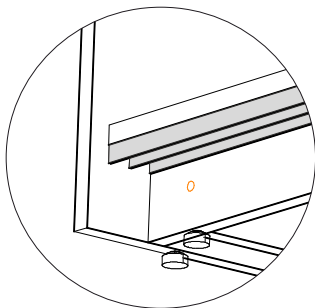
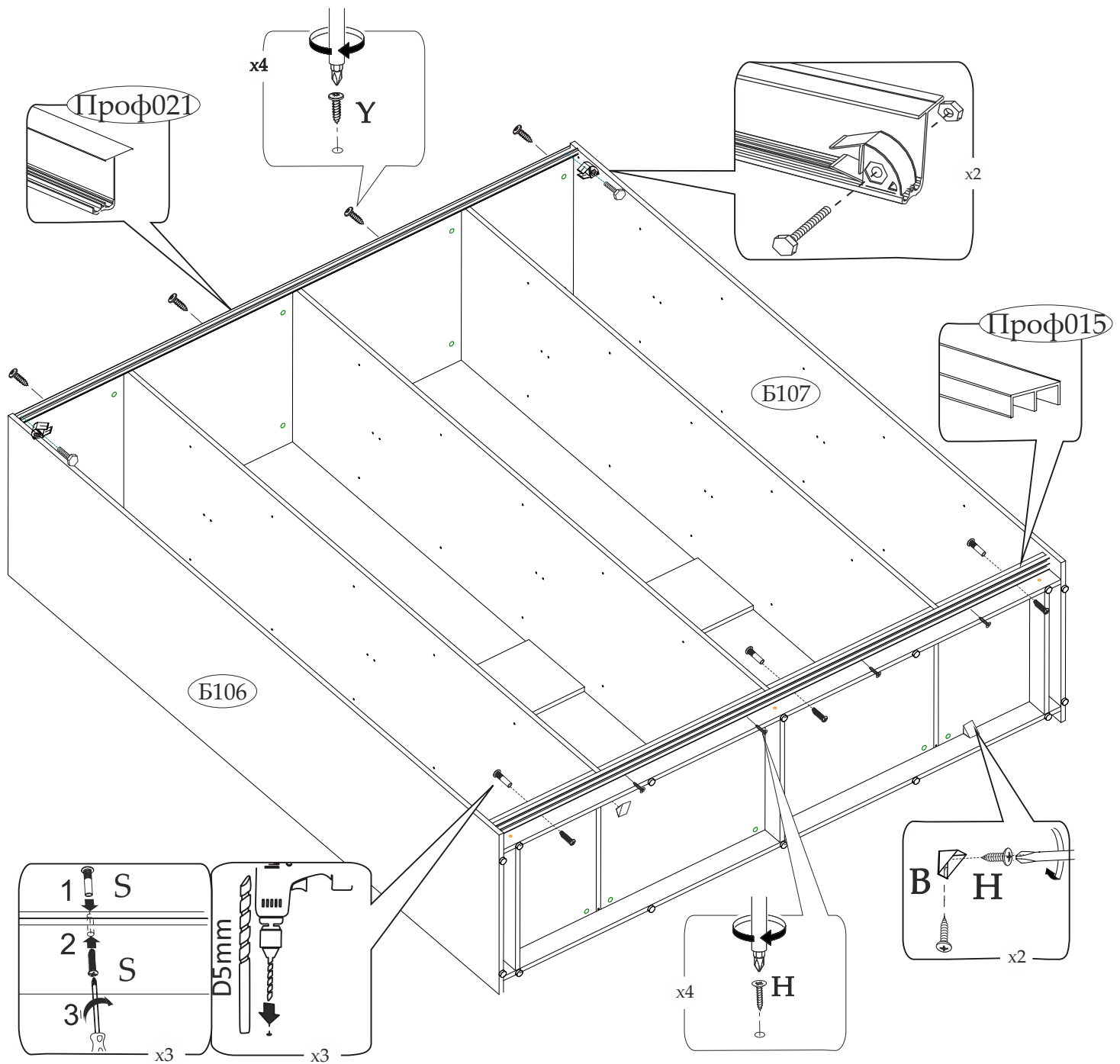

Нижняя направляющая устанавливается вровень с вязкой, дополнительно фиксируется шурупами 4x16

Далее выполнить пункты 12, 13, 16, 17 данной инструкции по сборке.

Уважаемый покупатель!

Выражаем Вам искреннюю благодарность за выбор нашей мебели!