

Код производителя указан на упаковке в соответствии с буквой:
Б - ООО «Мебелони», Пензенская область, г. Пенза, ул. Рябова, стр. 7Д

Инструкция по сборке и эксплуатации мебели

Кровати «Франческа» под подъемный механизм:

Кровать 1,2м "Франческа" КР-06

Кровать 1,4м "Франческа" КР-11

Кровать 1,6м "Франческа" КР-16

Габаритные размеры
Кровати «Франческа»

Ширина КР-06 (мм): 1470

Ширина КР-11 (мм): 1670

Ширина КР-16 (мм): 1870

Глубина (мм): 2125

Высота (мм): 1250

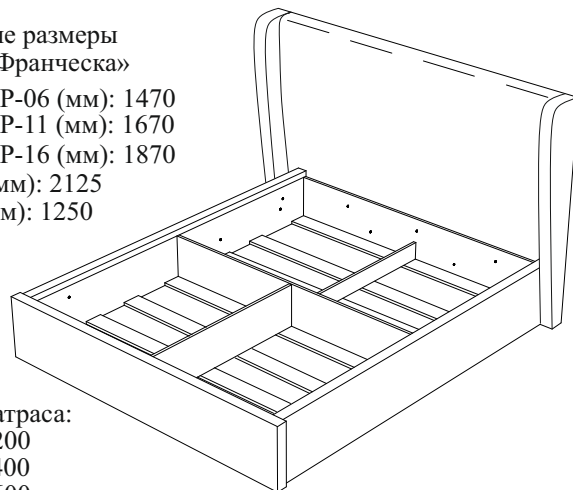

Рекомендованный размер матраса:

Кровать КР-06 - 2000x1200

Кровать КР-11 - 2000x1400

Кровать КР-16 - 2000x1600

ОБЩИЕ ТЕХНИЧЕСКИЕ УКАЗАНИЯ

Настоятельно рекомендуем перед началом сборки внимательно ознакомиться с данной инструкцией, проверить наличие всех деталей и фурнитуры согласно комплектовочным ведомостям, убедиться в их качестве (отсутствие царапин, сколов, вмятин и т.д.) т.к. претензии по количеству комплектующих и качеству изделия после сборки не принимаются.

Сборку советуем производить вдвоем на ровной поверхности, в качестве подкладочного материала рекомендуем использовать гофрокартон от упаковок.

Производитель оставляет за собой право вносить изменения, не нарушающие внешнего вида и габаритных размеров изделия (замена крепежной фурнитуры, ножек, ручек и т. д. на аналоги).

Правила эксплуатации

Для длительного сохранения эксплуатационных и эстетических качеств мебели необходимо соблюдать следующие правила по уходу за мебелью во время ее эксплуатации:

- эксплуатировать мебель в сухом, проветриваемом помещении с температурой воздуха от +10 С до +40 С и влажностью воздуха не более 70%;
- в процессе эксплуатации мебели возможно ослабление крепежной фурнитуры - необходимо ее поправлять;
- при эксплуатации изделий имеющие декоративные решения в виде стекла или зеркал необходимо помнить, что эксплуатация стекла и зеркал с трещиной сопряжено с риском получения травм. Следует немедленно заменить стекло/зеркало при появлении трещин;
- не допускать скопления влаги на поверхностях изделия во избежание набухания щитов и отклейки кромок;
- беречь поверхности от механических повреждений, не допускать повреждения защитного слоя УФ-печати и воздействия высоких температур;
- протирать изделия влажной мягкой тканью (на УФ-печати применять микрофибру для зеркал), также возможно мыть с легким мыльным раствором с последующей протиркой насухо. **Запрещено** применение абразивных порошков и жестких металлических щеток.
- **Запрещено** использование агрессивных средств очистки, таких как растворители, бензин, обезжиривающие средства, содержащие кислоты, спирты и соли, моющие средства типа «Мистер Мускул», «Fairyt» и т.д.

Гарантийные обязательства

- Изготовитель гарантирует соответствие мебели требованиям ГОСТ 16371-2014, ТР ТС 025/2012 при соблюдении условий транспортировки, хранения, сборки (для мебели, поставляемой в разобранном виде), эксплуатации.
- Срок службы изделия - 5 лет (при соблюдении условий эксплуатации мебели).
- Гарантийный срок эксплуатации мебели - 18 месяца.

EAC

Кровати «Франческа» под подъемный механизм:

Кровать 1,2м "Франческа" КР-06; Кровать 1,4м "Франческа" КР-11; Кровать 1,6м "Франческа" КР-16

Срок службы изделия - 5 лет
Срок гарантии - 18 месяца

Соответствует требованиям
ТР ТС 025/2012

Производитель в соответствии с буквой
Б - ООО «Мебелони», Пензенская область, г. Пенза, ул. Рябова, стр. 7Д

Дата изготовления _____

№п/п	Наименование	КР-06		КР-11		КР-16		Кол-во, шт.	Упаковка
		Длина	Ширина	Длина	Ширина	Длина	Ширина		
1	Изголовье	1250	1470	1250	1670	260	1870	1	Изголовье 3/3
2	Царга	2030	340	2030	340	2030	340	2	Царги 2/3
3	Изножье	356	1370	356	1570	356	1770	1	Царги 2/3
4	Боковая опора левая	256	1996	256	1996	256	1996	1	Корпус 1/3
5	Боковая опора правая	256	1996	256	1996	256	1996	1	Корпус 1/3
6	Опора средняя	306	1210	306	1410	306	1610	1	Корпус 1/3
7	Перегородка	238	990	238	990	238	990	1	Корпус 1/3
8	Перегородка	100	990	100	990	100	990	1	Корпус 1/3
9	Опора изножья	256	1242	256	1442	256	1642	1	Корпус 1/3
10	Опора изголовья	256	1242	256	1442	256	1642	1	Корпус 1/3
11	Вязка	94	1210	94	1410	94	1610	8	Корпус 1/3
12	Дно ЛДВП	306	1210	306	1410	306	1610	6	Корпус 1/3

 Евровинт 6x50 45 шт.	 Евроклуч 1 шт.	 Подпятник 4 шт.	 Евровинт 7x70 4 шт.	 Заглушка для евровинта 2 шт.	 Винт М6x35 11 шт.	 Винт М6x16 4 шт.	 Шайба М6 16 шт.
 Гвоздь 2x20 9 шт.	 Опора кроватьная 4 шт.	 Втулка мет. М6x13 4 шт.	 Фетровая накладка 6 шт.	 Шуруп с прессшайбой 4x16 5 шт.	 Шуруп 4x16 148 шт.		

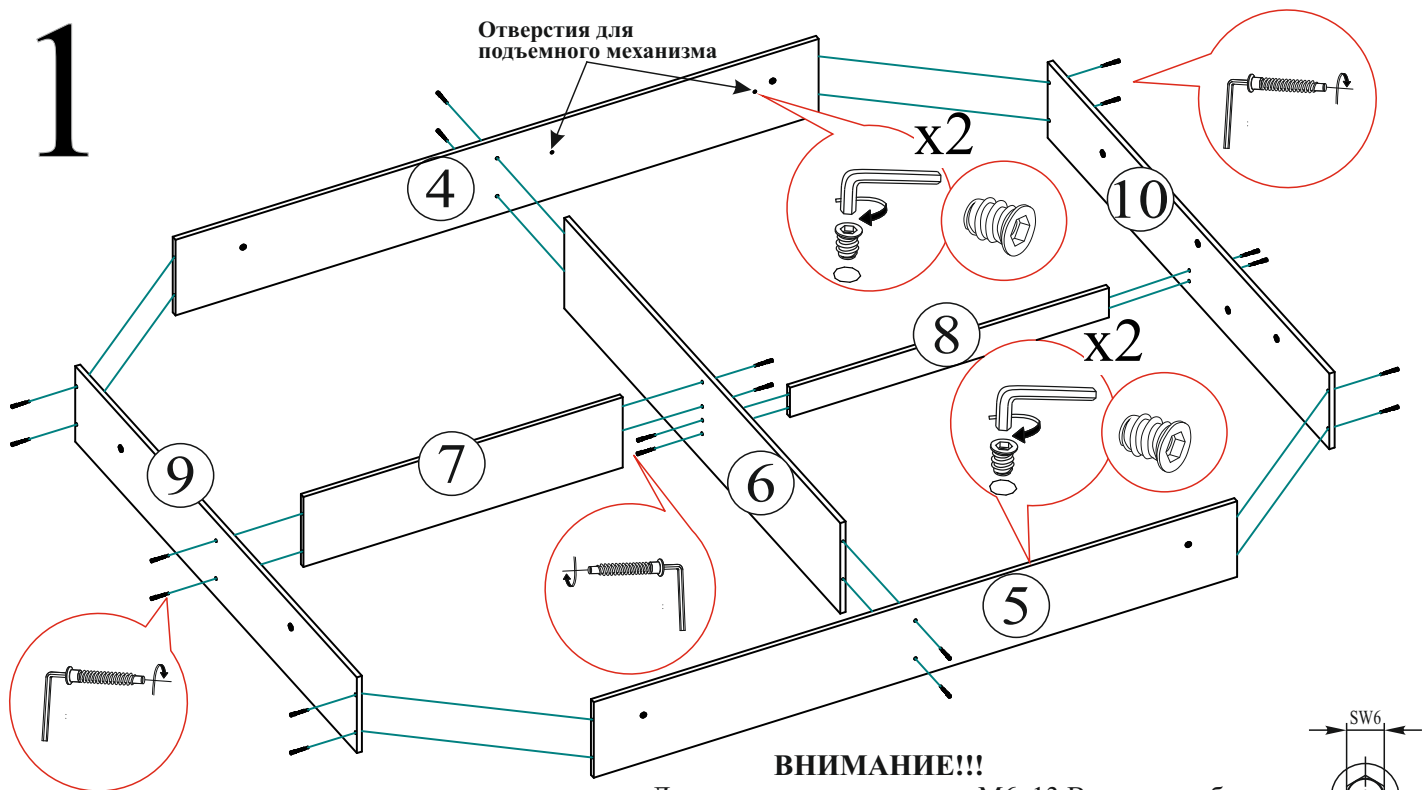

ВНИМАНИЕ!!!
 Для установки втулки мет. М6x13 Вам понадобится шестигранный ключ 6 мм. Не идет в комплекте фурнитуры, обратитесь в специализированный магазин.

Уважаемый покупатель!

Убедительная просьба сохранять упаковку до полной сборки изделия!

В случае обнаружения брака/дефекта обязательно сфотографировать выявленный дефект и этикетку на упаковке.

На фотографии должно быть четко видно: наименование изделия, дату изготовления и номер бригады.

Претензии по качеству без фотографии этикетки не принимаются.

Цвет:	 12595V5K1AYZTT9 18075-01 00491019 18 0001	Центральная секция Либерти ЦС-02 сонома/ венге	Дата изготовления 01.01.2018	Бригада 1
			1/5	

2

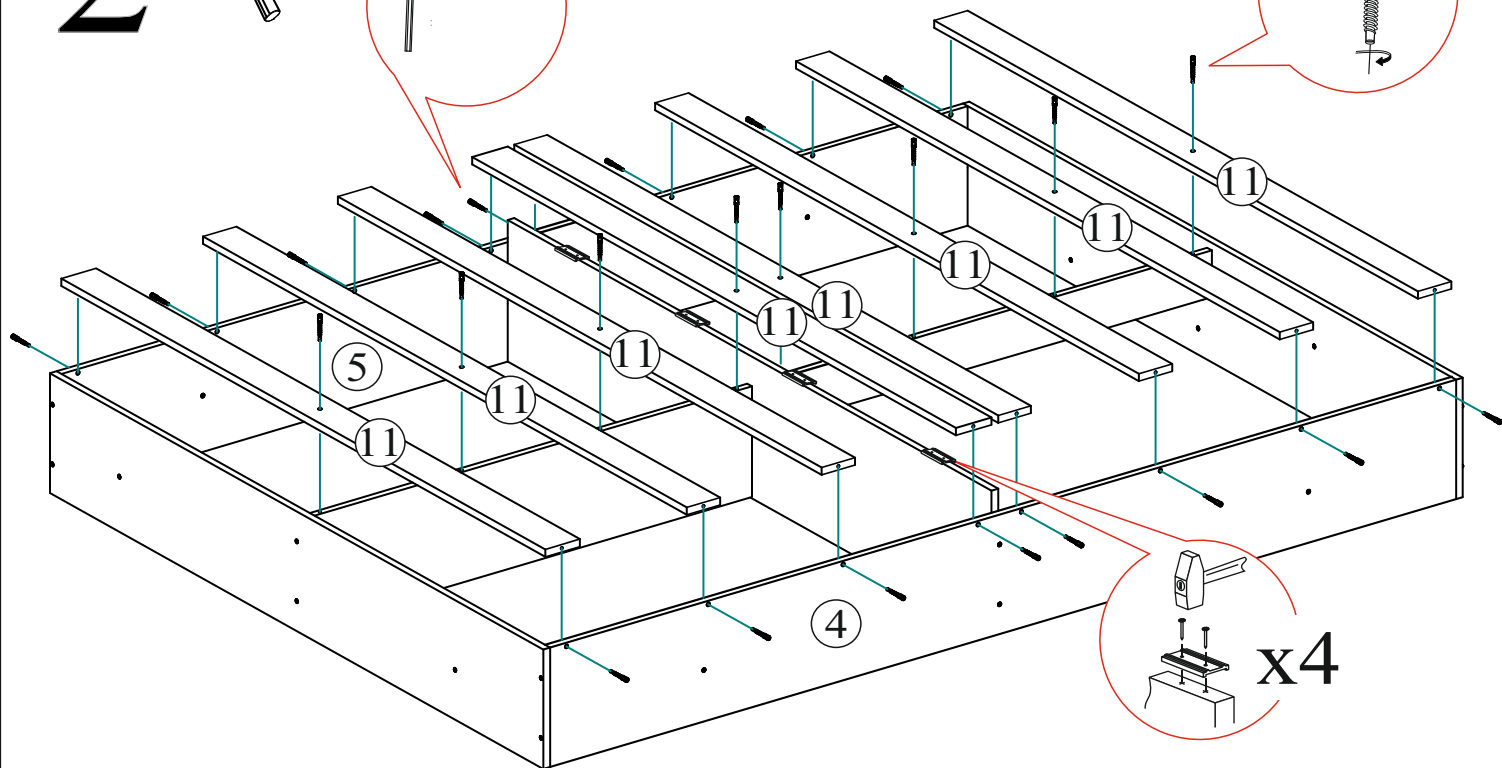
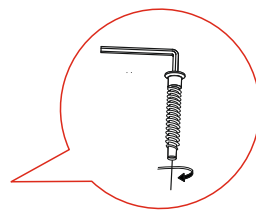
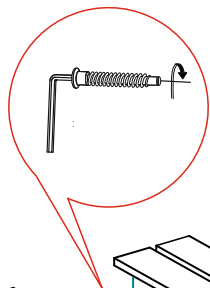

3

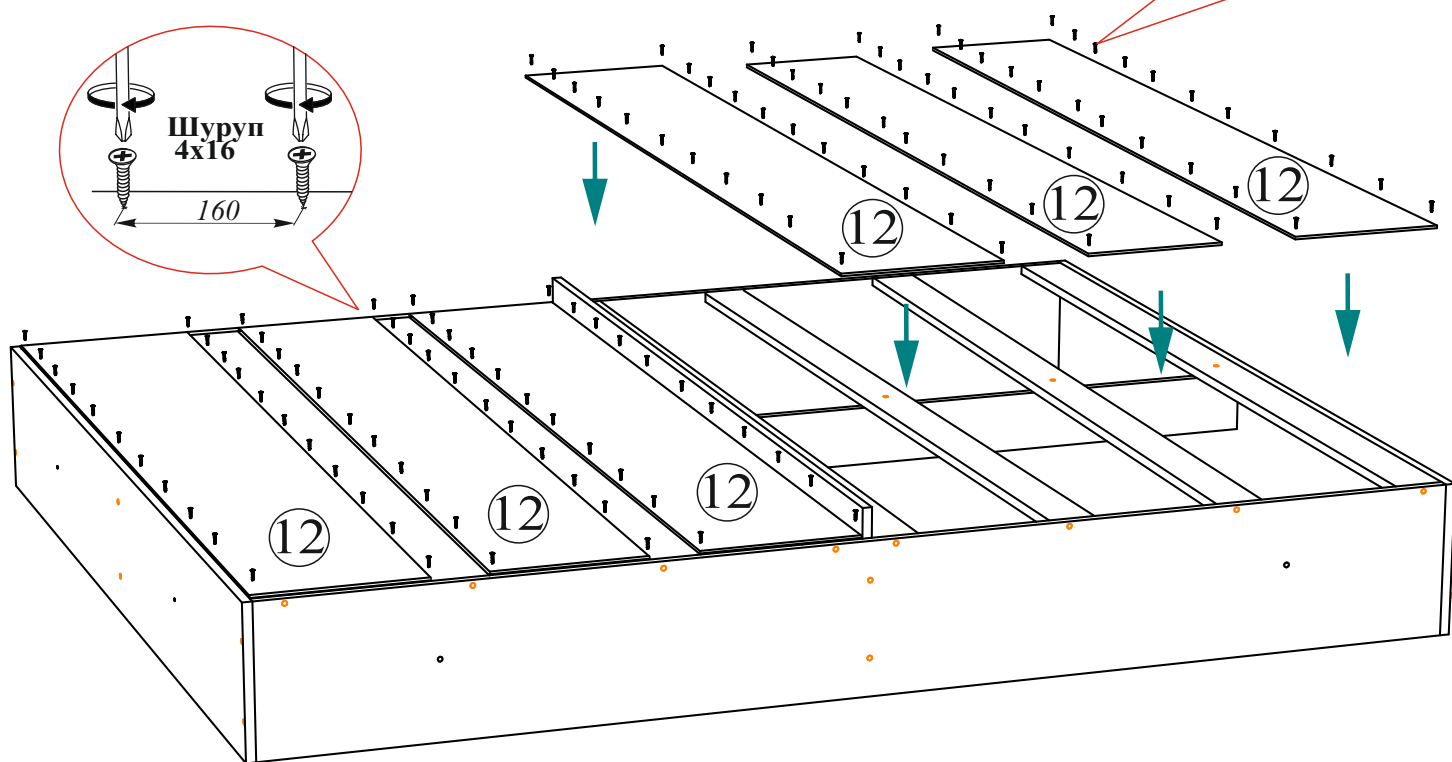
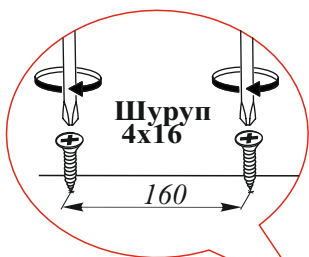
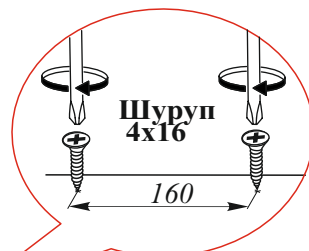
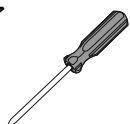
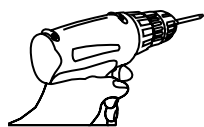

4

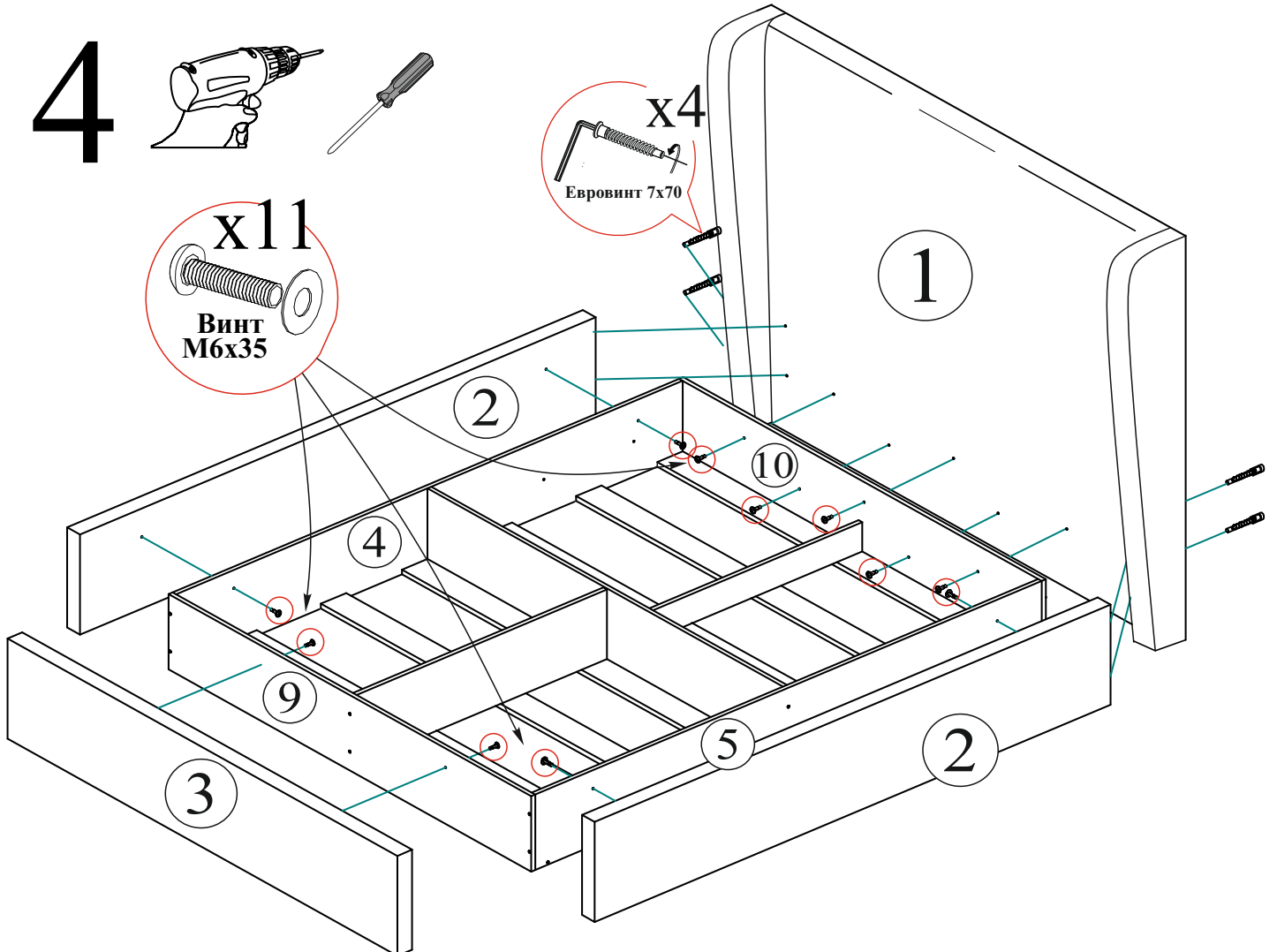
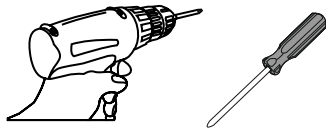

5

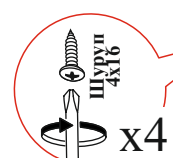
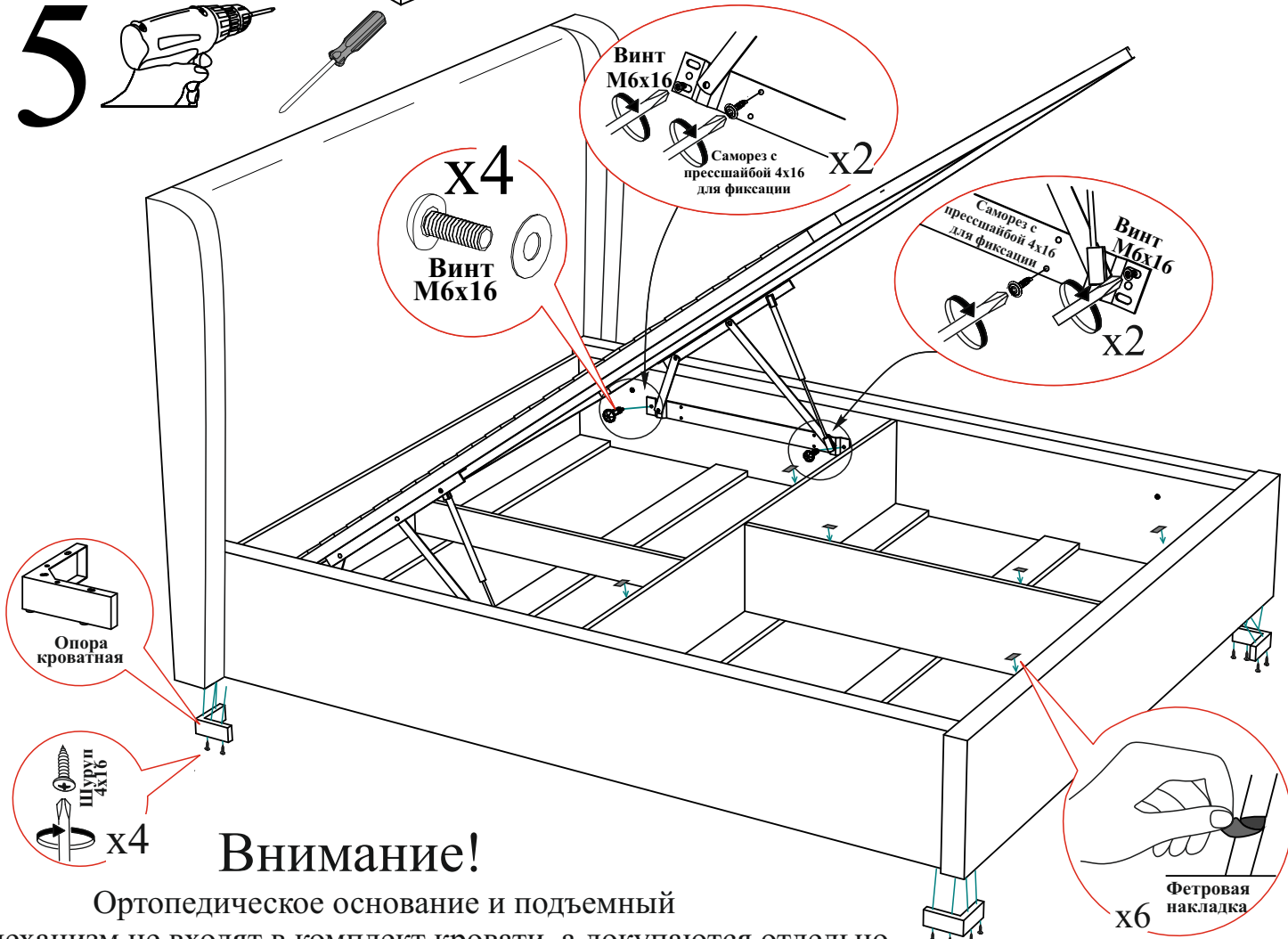
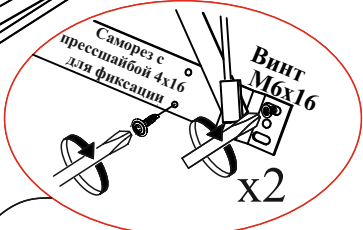
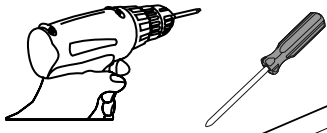

Внимание!

Ортопедическое основание и подъемный механизм не входят в комплект кровати, а докупаются отдельно.