

Инструкция по сборке и эксплуатации мебели

Шкаф многофункциональный «Прима» ШК-16

Габаритные размеры

Ширина (мм): 902

Высота (мм): 1984

Глубина (мм): 382

Максимальная нагрузка:

на полку - 10 кг

на стеклянную полку - 5 кг

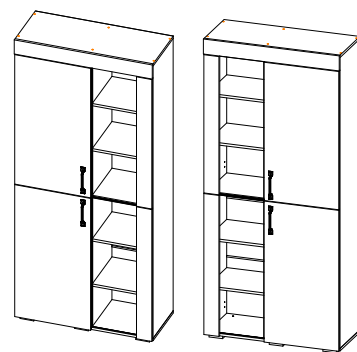
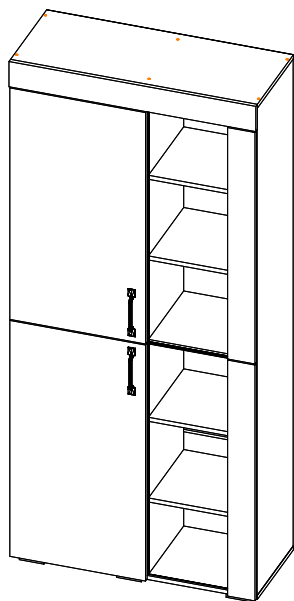

собирается на левую
и правую стороны

ОБЩИЕ ТЕХНИЧЕСКИЕ УКАЗАНИЯ

Настоятельно рекомендуем перед началом сборки внимательно ознакомиться с данной инструкцией, проверить наличие всех деталей и фурнитуры согласно комплектующим ведомостям, убедиться в их качестве (отсутствие царапин, сколов, вмятин и т.д.) т.к. претензии по количеству комплектующих и качеству изделия после сборки не принимаются.

Сборку советуем производить вдвоём на ровной поверхности, в качестве подкладочного материала рекомендуем использовать гофрокартон от упаковок.

Производитель оставляет за собой право вносить изменения, не нарушающие внешнего вида и габаритных размеров изделия (замена крепежной фурнитуры, ножек, ручек и т. д. на аналоги).

Правила эксплуатации

Для длительного сохранения эксплуатационных и эстетических качеств мебели необходимо соблюдать следующие правила по уходу за мебелью во время ее эксплуатации:

- эксплуатировать мебель в сухом, проветриваемом помещении с температурой воздуха от +10 С до +40 С и влажностью воздуха не более 70%;
- в процессе эксплуатации мебели возможно ослабление крепежной фурнитуры - необходимо ее поправлять;
- при эксплуатации изделий имеющие декоративные решения в виде стекла или зеркал необходимо помнить, что эксплуатация стекла и зеркал с трещиной сопряжено с риском получения травм. Следует немедленно заменить стекло/зеркало при появлении трещин;
- не допускать скопления влаги на поверхностях изделия во избежание набухания щитов и отклейки кромок;
- беречь поверхности от механических повреждений, не допускать повреждения защитного слоя УФ-печати и воздействия высоких температур;
- протирать изделия влажной мягкой тканью (на УФ-печати применять микрофибру для зеркал), также возможно мыть с легким мыльным раствором с последующей протиркой насухо. **Запрещено** применение абразивных порошков и жестких металлических щеток.
- **Запрещено** использование агрессивных средств очистки, таких как растворители, бензин, обезжиривающие средства, содержащие кислоты, спирты и соли, моющие средства типа «Мистер Мускул», «Faigü» и т.д.

Гарантийные обязательства

- Изготовитель гарантирует соответствие мебели требованиям ГОСТ 16371-2014, ТР ТС 025/2012 при соблюдении условий транспортировки, хранения, сборки (для мебели, поставляемой в разобранном виде), эксплуатации.
- Срок службы изделия - 5 лет (при соблюдении условий эксплуатации мебели).
- Гарантийный срок эксплуатации мебели - 24 месяца.

EAC

Шкаф многофункциональный «Прима» ШК-16

Срок службы изделия - 5 лет
Срок гарантии - 24 месяца

Соответствует требованиям
ТР ТС 025/2012















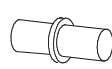

Производитель в соответствии с буквой
Б - ООО «Мебелони», Пензенская область, г. Пенза, ул. Рябова, стр. 7Д

МЕБЕЛОНИ
семья
МБ

Дата изготовления _____

Комплектовочная ведомость

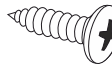
Поз.	Наименование	Длина	Ширина	Кол-во
1	Перегородка	1932	362	1
2	Боковина	1932	362	1
3	Боковина	1932	362	1
4	Крышка	902	362	1
5	Крышка	902	362	1
6	Полка	468	354	4
7	Вязка	468	354	1
8	Полка	384	354	4
9	Вязка	384	354	1
10	Планка	936	100	1
11	Планка	918	100	1
12	Планка	902	100	1
13	Створка	936	496	1
14	Створка	918	496	1
16	ЛДВП	896	391	5
17	Стекло со сверлением	918	335	2
	Брус соединительный	468		4
	Брус соединительный	384		4

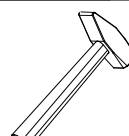
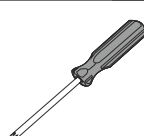
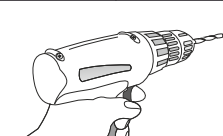
<p>Втулка для стекла прозрачная 4 мм</p>  <p>8 шт.</p>	<p>Гвоздь 2x20</p>  <p>69 шт.</p>	<p>Евровинт 6x50</p>  <p>12 шт.</p>	<p>Еврокляч</p>  <p>1 шт.</p>	<p>Заглушка технологическая Ф5</p>  <p>4 шт.</p>
<p>Заглушка технологическая Ф8</p>  <p>6 шт.</p>	<p>Опора прямоугольная 20 мм.</p>  <p>6 шт.</p>	<p>Оттачиватель</p>  <p>2 шт.</p>	<p>Полкодержатель (хром)</p>  <p>32 шт.</p>	<p>Петля 4-х шарнирная накладная</p>  <p>8 шт.</p>
<p>Ручка</p>  <p>2 шт.</p>	<p>Стяжка межсекционная</p>  <p>2 шт.</p>	<p>Саморез с пресс-шайбой 4x16</p>  <p>8 шт.</p>	<p>Навес угловой с заглушкой</p>  <p>3 шт.</p>	<p>Шуруп 4x16</p>  <p>50 шт.</p>
<p>Эксцентриковая стяжка усиленная</p>  <p>8 шт.</p>				

Необходимый инструмент для сборки
 Рекомендуем сборку производить вдвоем.
 Качество мебели зависит от качества сборки.
 Рекомендуем доверить сборку специалистам.

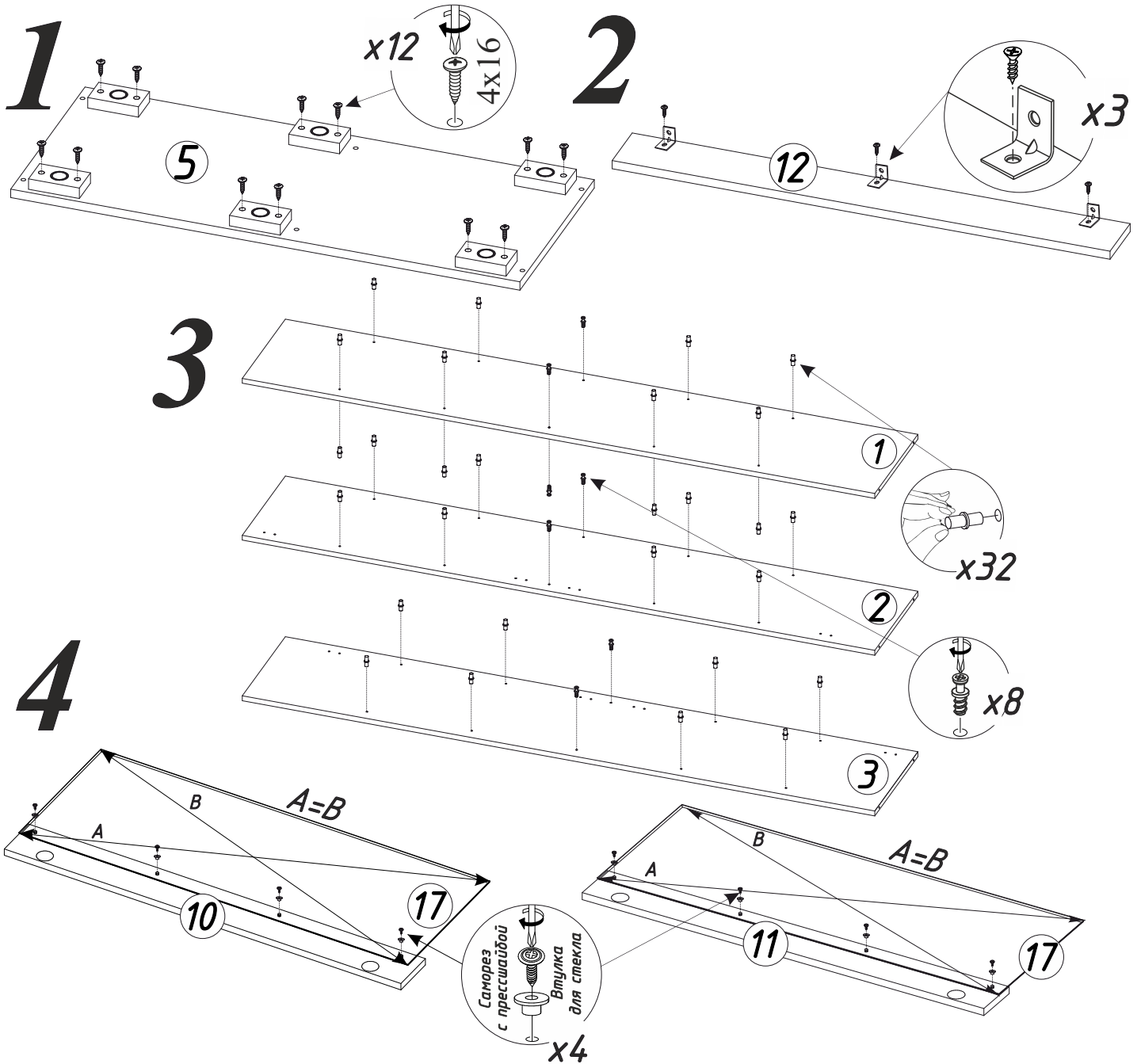

5

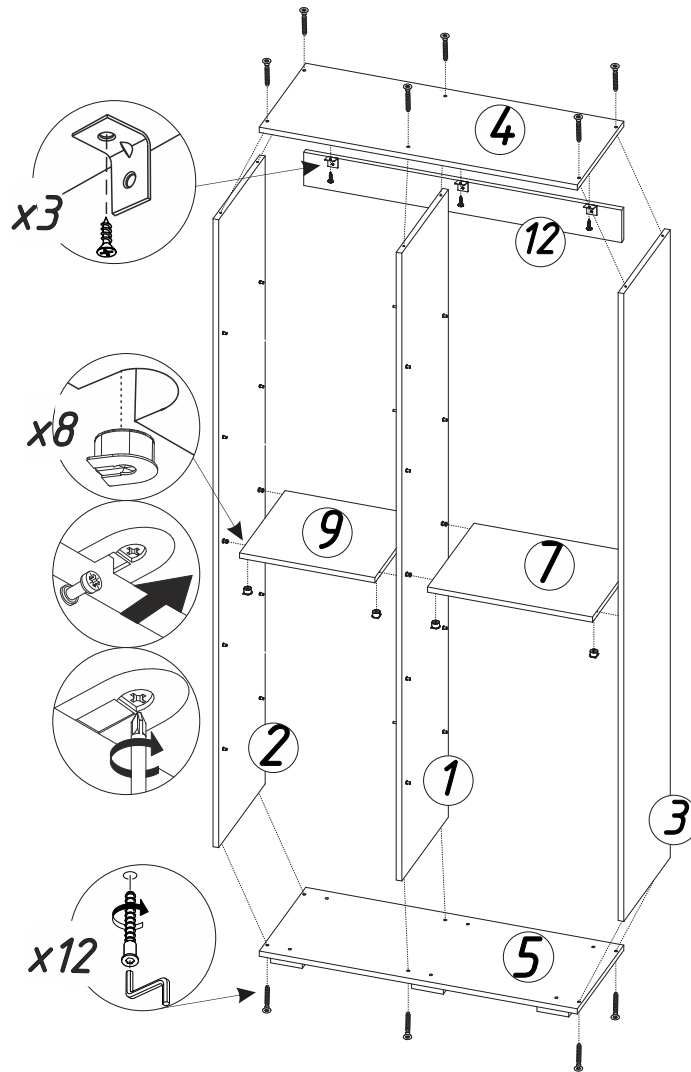

6

Для правильного открывания створок, необходимо выровнять диагонали каркаса изделия и только потом прибить ЛДВП, не нарушая диагонали.

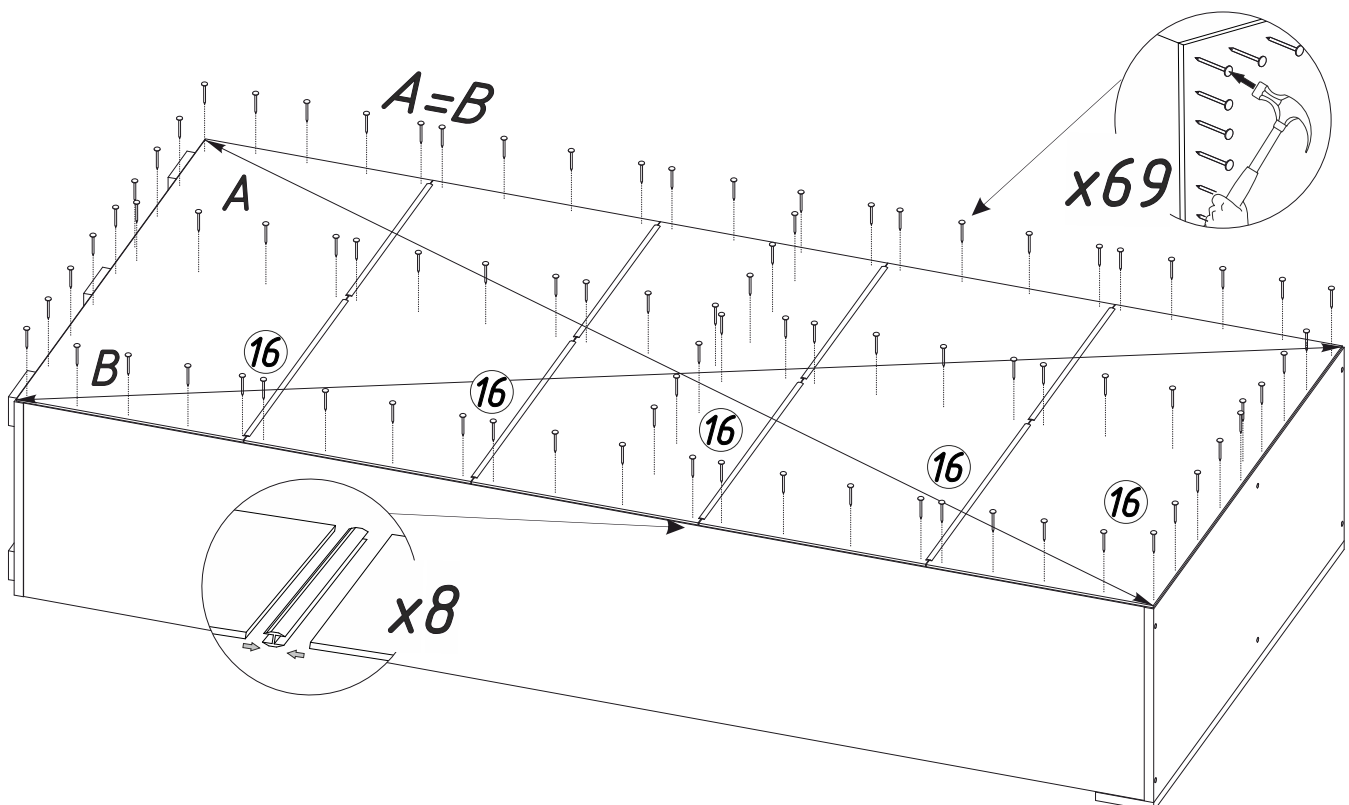

Установка толкателя для фасада

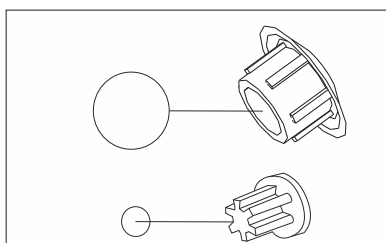
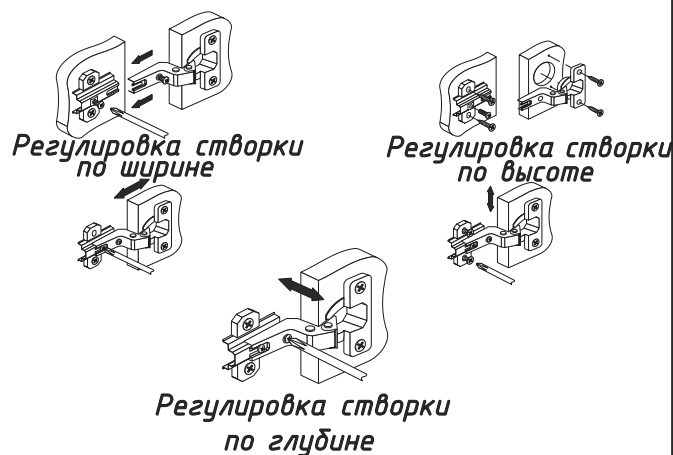
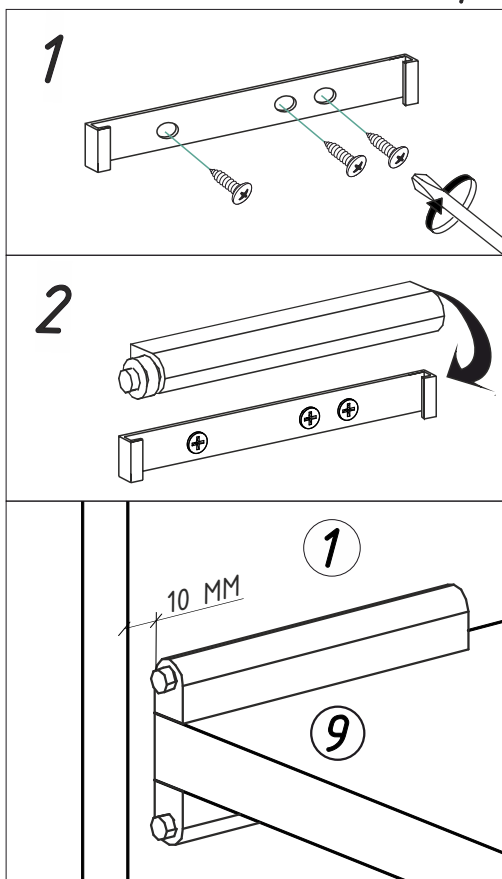
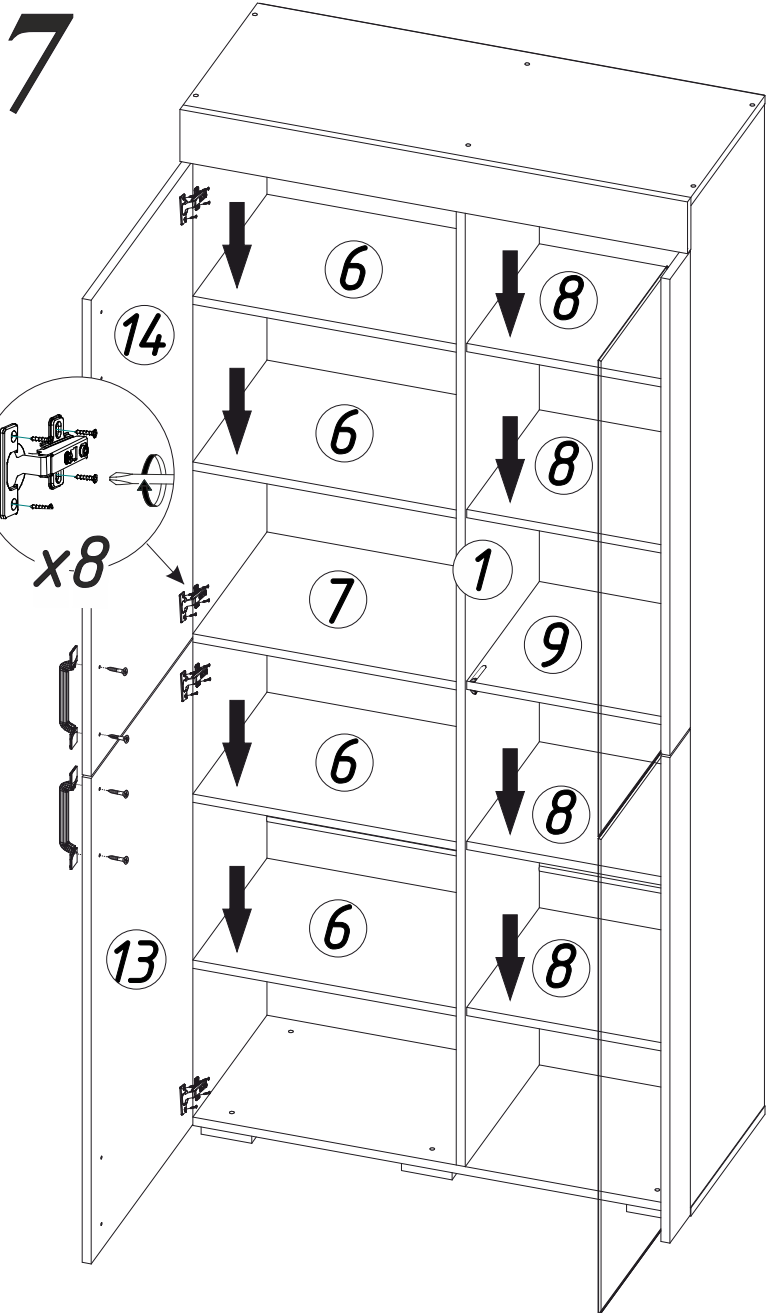

В свободные отверстия вставить заглушки



При надобности регулируем опору

ВНИМАНИЕ!!!
Не тяните за открытые створки!

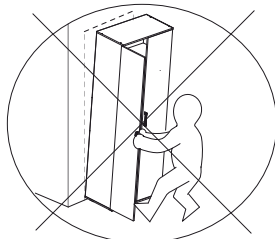

Необходимо стянуть модули между собой

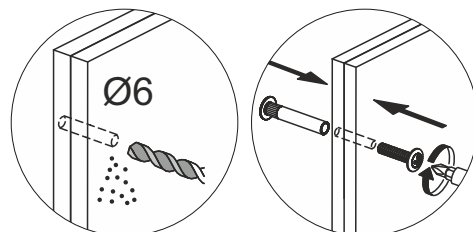
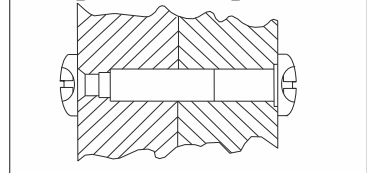

Уважаемый покупатель!

Выражаем Вам искреннюю благодарность за выбор нашей мебели!